

# ከባብያዊ ሳይንስ

## 3<sup>ይ</sup> ክፍለ



መጠሪያ ቤቅ ተምህራይ

# ነዚ መፅሓፍ ግቡእ ዝኾነ ክንክንን ኣተሓሕዛን ይገበረሉ።

እዚ መፅሓፍ ንብረትን ሃፍቲን ቤት  
ትምህርትኹም ስለ ዝኾነ ንኸይበላሾ፣  
ንኸይቐደድን ንኸይጠፍእን ግቡእ  
ኣተሓሕዛ ግበሩሉ።

ተምሃሮ እዚ መፅሓፍ እዚ ንስኻትኩም ምስተምሃርኩምሉ  
ኣገልግሎቱ ዘብቅዕን ዝድርበን እንተይኮነስ ኣሰርኩም  
ተኸቲሎም ዝመፁ ተምሃሮ እውን ክመሃሩሉን ክጥቀሙሉን  
ስለዝግባእ፣ ኣገባብ ኣተሓሕዛ መፅሓፍ ድማ ካብኻትኩም  
ክመሃሩ ስለዘለዎምን እዞም ዝስዕቡ ሓበሬታታት  
ክተስተውዕሉን ክትትግብሩን ይግባእ።

- ነዚ መፅሓፍ ምሽፋን
- ኩሉግዘ ናብ ቤት ትምህርቲ መፅሓፍ ሒዝኩም  
ምምፃእ፣
- ኣብ ሽፋን ይኹን ኣብ ውሽጢ እዚ መፅሓፍ ዝኾነ  
ዓይነት ምልክት ወይ ፅሑፍ ዘይምግባርን  
ዘይምፅሓፍን፣
- ካብዚ መፅሓፍ ዝኾነ ገፅ ዘይምቐዳድ፣
- እናተቐባበልኩም እንትትሰርሑ ግቡእ ጥንቃቄ  
ምግባር፣
- ኣብ ቦርሳ ይኹን ኣብ ኢድኩም እንትትሕዙ  
ከይቐደድን ከይፅፁፍን ምጥንቃቕ።

# ከባብያዊ ሳይንስ

3<sup>ይ</sup> ክፍለ

## መፅሐፍ ተምሃራይ

መዳለዊ፡- ዳይሬክቶሬት ምድላውን ትግበራን ስርዓተ ትምህርቲ

አብርሃም እስጢፋኖስ

ኤዲተራት ፦ አስመላሽ አዳነ

ሃፍቱ አርአያ

ገ/መስቀል ገ/እግዚአብሔር

ሙሉጌታ ግደይ

ፍረወይኒ ኪዳነ

አለም አፅብሃ

መመሐየሽቲ፦ ሃይሉ ገ/ሀይወት

መድሀን ገ/ዓድቕ

ስምኦን ገ/የሱስ

ሮማን ግደይ

ግንቦት 2011 ዓ.ም

© መሰል ህትመት ብቢሮ ትምህርቲ ብሄራዊ መንግስቲ ትግራይ ሕልው እዩ።

ቀዳማይ ሕታም 2004 ዓ.ም።

ተመሓይሹ ዝተሓተመሉ ፡-2011ዓ/ም።

# ሰደቻ ትሕዝቶ

ርእሷ

ገፅ

<b>ምዕራፍ ሓደ</b> .....	1
<b>ምግብን ድሕንነት ስድራን</b> .....	1
1.1. ምግብ.....	2
1.2. ፅሬት ስድራቤት.....	15
1.3. ግዘ ዕረፍትን ምህዳስን.....	23
<b>ምዕራፍ ክልተ</b> .....	30
<b>ተፈጥሮአዊ ከባቢና</b> .....	30
2.1 ሃፍቲ ተፈጥሮ.....	31
2.2 ጉልበት.....	47
2.3 ሓይሊ.....	60
<b>ምዕራፍ ሰለስተ</b> .....	75
<b>ንጥፈታት ሕብረተሰብና</b> .....	75
3.1. ሕርሻ.....	76
3.2. ፍርዖት ኢንዱስትሪ ክልልና.....	88
<b>ምዕራፍ አርባዕተ</b> .....	95
<b>ክልል ትግራይ</b> .....	95
4.1. አንፃራዊ መርክቦ ክልል ትግራይ.....	96
4.2 ቅርፅታት መሬት.....	97
4.3 ክልላውን ሃገራውን ሰንደቅ ዕላማታት.....	100
4.4. ምምሕዳራዊ መሓውር.....	103
4.5 ሓድግታት.....	107
4.6 ሓርበኛታት ክልልና.....	112
<b>መፍትሕ ቃላት</b> .....	120

# ምዕራፍ ሓደ

## ምግብን ድሕንነት ስድራን

ካብዚ ምዕራፍ ትፅቢት ዝግበረሉ ውፅኢታት

ነዚ ምዕራፍ ምስተምሃርኩም ተምሃር፡-

- ኣገባብ ኣመጋግባ ዝተመጣጠነ ምግብ ትገልፁ።
- መበገስታት ብኸለት ምግብ፣ ሳዕቤናምን መከላኸሊኦምን ትፈልዩ።
- ኣተሓሕዛ ፅሬት ስድራቤትን ከባቢኹምን ተብርሁ፣ ፅዕንቶ ፅሬት ዘይምሕላው ትርድኡ ተነፃፅሩን፣
- ብዛዕባ ኣድላይነት ግዘ ዕረፍትን ኣጠቓቕማ ዕረፍትን ግዘ ታሕጓስን ምስ ስድራቤት ምሕጓስ ዘለዎ ረብሓን ትገልፁ ።
- ሕማም ኤድስ ኣብ ስድራቤት ዘብፅሖ ሳዕቤናት፡ምስ ሕማም ኤድስ ንዝነብሩ ወገናት ክንክንን ፍቕርን ከምዘድልዩን ትገልፁ ።
- ሳይንሳዊ ምህታት ከምትዕዘብቲ፣ መረዳኢታ ምምዘጋብ፣ ምምዳብ፣ ምልካዕ፣ ምግንዛብ፣ መፍትሒ ሓሳባት ምሃብ፣ ምርድዳእን ሓቢርካ ምስራሕን ሰሪሕኹም ተርእዩ።

### መእተዊ

ወድስብ ጥዕናኡ ተሓልዩን ሕጉስ ኮይኑን ንኸነብር ዝተፈላለዩ ኣድለይቲ ነገራት ክማልእሉ ኣለዎም። ካብኣቶም እቲ ቀንዲ ፅሬቱ ዝሓለወ ምግብ ብዝድለ ዓይነትን መጠንን ምርካብ እዩ። ፅሬት ምሕላው ጥዕናና ክሕሎን ሕጉሳት ክንክንን ዝለዓለ ግደ ኣለዎ። ብተመሳሳሊ ድማ ብስራሕ ዝደኸመ ኣካልን ኣእምሮን ንክህደስ ግዘኻ ብግቡእ ብምጥቃም እዋን ዕረፍቲ ምፍጣርን መንፈስካ ኣብ ዘሀድሱ ነገራት ምውዓል ጠቓሚ እዩ። ስለዝኾነ ኣብዚ ምዕራፍ እዚ ብዛዕባ ምግብ፣ ፅሬት ስድራን ምህዳስ ስድራን ክትመሃሩ ኢኹም። ኣብ ከይዲ እዚ ትምህርቲ ድማ ከም ምዕዛብ፣ ምሕታት፣ መግለፂ ስእሊታት ምትርጓም፣ ምርድዳእን ተሓባቢርካ ምስራሕን ዝመሰሉ ናይ ሳይንሳዊ ምርምር ክእለታት ተማዕብሉ ኢኹም። ስለዝኾነ ንትምህርትኹም ትኹረት ብምሃብ ብንቕሓት እናተሳተፍኩም ክትመሃሩ ትፅቢት ይግበረልኩም።

# 1.1. ምግብ

ነዚ ንኡስ ርእሲ ምስተምሃርኩም ተምሃሮ፡-

- አስማት አርባዕቲኦም ጉጅለታት ምግብ ትዝርዝሩ ።
- ጥቕሚ አርባዕቲኦም ጉጅለታት ምግብ ትዛረቡ ።
- ዝተመጣጠነ ምግብ ካብ አርባዕቲኦም ጉጅለታት ምግብ አማሊኡ ዝሓዘ ምጃኑ ትገልፁ።
- መበገሲታት ብኸለት ምግብ፣ ብብኸለት ምግብ ዝመፁ ሕማማትን ሜላታት መከላኸሊኦምን ትፈልዩ ።
- ሳዕቤናት ብኸለት ምግብ ትፈልዩ ።
- መከላኸሊ ሜላታት ብኸለት ምግብ ትፈልዩ።

**ንጥፊት 1.**  
 ካብ 3-5 ተምሃሮ ብጉጅለ ኮይንኹም ብምምይያጥ ፀብፃብኩም ናብ ክፍልኹም ተቐርቡ  
 1.አብ ካልኣይ ክፍሊ ብዛዕባ ምግብ እንታይ ከምዝተምሃርኩም ግለፁ።  
 2. ምግብ እንታይ እዩ? እስቲ እትፈልጥዎም ዓይነታት ምግብ ብብዓይነቶም ዘርዝሩ።



**ሕምባሻ**

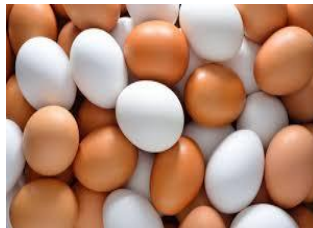

**እንቋቆሐ**



**ሙዝ**



**እንጅራ**

**ስእሲ 1.1 ዝተፈላለዩ ዓይነታት ምግብ**

**ምግብ፡-** ሰብ ብህይወት ንክነብር ምግብ ወሳኒ እዩ። ሓደ ሰብ ብዘይ ምግብ ክነብር ኣይክእልን። ምግብ ሰውነትና ንምህናዕ፣ ጉልበትን ሙቕትን ንምርካብን ሕማም ንምክልኻልን ይጠቐመና።

### **1. ግቡእ ኣመጋግባ ምግብ**

#### **ንጥፊት 2**

ተምሃሮ ካብ 3-5 ብጉጅለ ኮይንኹም ኣብዞም ዝስዕቡ ሕቶታት ተመያይጥኩም ፀብፃብ ንክፍልኹም ኣኻርቡ

- ኣብ ከባቢኹም ዝተለመዱ ምግብታት ዘርዝሩ።
- እቶም ዝዘርዘርኩምዎም ኣብ ኣርባዕቲኦም ጉጅለታት ምግብ መድብዎም።
- ኣብ መወዳእታ ኣብ ደፍተርኩም ብምፅሓፍ ናብ መምህርኩም ኣኻርቡ።

❖ ልምዲ ኣመጋግባ ሓደ ሰብ ወይከዓ ሕብረተሰብ ኩሉሻዕ ዝምገቦ ዓይነት ምግብ፣ ኣደላልዋ ምግብን ኩነታት ኣመጋግባን ዝገልፅ እዩ።

#### **• ኣርባዕቲኦም መሰረታዊ ጉጅለታት ምግብ**

ምግብ ብመንፅር ንሰውነትና ዝህቦ ጥቕሚ ኣብ ኣርባዕተ መሰረታዊ ጉጅለታት ይምደብ። ንሳቶም እውን እዞም ዝስዕቡ እዮም።

ሀ. ጉጅለ ኣሕምልትን ፍረምረን

ለ. ጉጅለ እክልን ጥረምረን

ሐ. ጉጅለ ስጋ

መ. ጉጅለ ፀባ



**ሀ. ጉጅለ አሕምልትን ፍረምረን**

እዚ ጉጅለ ሕማም ተኸላኸልቲ ዝኾኑ ምግብታት ዝሓዘ እዩ።

አብነት አሕምልቲ፡- ቆስጣ፣ ሰላጣ፣ ጉዕ፣ ካውሎ፣ ሓምሊ አድሪ፣ ወዘተ



**ቆስጣ**



**ካውሎ**

አብነት ፍረምረቲ አራንሺ፣ መንደሪን፣ ለሚን፣ ፓፓዮ፣ አናናስ፣ ሙዝ፣ ወዘተ፤



**አራንሺ**



**ፓፓዮ**



**ኮሚደረ**



**ዝተረገሱ አሕምልትን ፍረምረት**



**አናናስ**

**ሰእሊ 1.2 ጉጅለ አሕምልትን ፍረምረን**

### ለ. ጉጅለ እክልን ጥረምረን

ጉጅለ እክልን ጥረምረን ጉልበት ወሃብትን ሃነፅትን ዝኾኑ ምግብታት ዝሓዘ እዩ።

ኣብነት፦

እኸሊ፦ ስርናይ፣ ጣፍ፣ ምሸላ፣ ምሸላ ባሕሪ፣ ዳጉሻ፣ ወዘተ

ጥረምረ፦ ዓይኒ ዓተር፣ ቀይሕ ዓተር/ሽምብራ/፣አዳጉራ፡፡ብርስን፣ ዓተር ባሕሪ ወዘተ



ሰእሊ. 1.3 ጉጅለ እክልን ጥረምረን

### ሐ. ጉጅለ ስጋ

ጉጅለ ስጋ ሃነፅትን ፀገንትን ምግብታት ዝሓዘ እዩ።

ኣብነት፦ ዓሳ፣ ደርሆ፣ ስጋ ከፍቲ፣ ስጋ በጊዕ፣ ስጋ ጤል፣ ወዘተ።

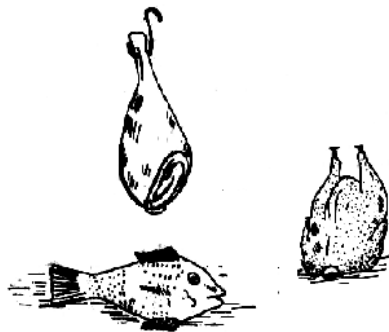

ሰእሊ. 1.4 ጉጅለ ስጋ

**መ. ጉጅለ ፀባ**

ጉጅለ ፀባ ሃነፅቲ ምግብታት ዝሓዘ እዩ።

ኣብነት፡- ጠስሚ፣ ፀባ፣ ኣጅቦ፣ ርጉኦ፣ ሕቛን፣ ወዘተ።

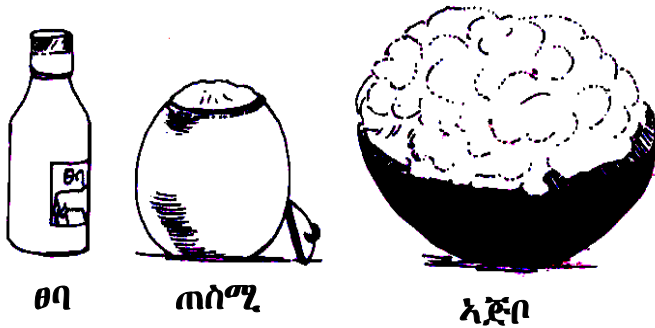

ሰእሊ 1.5 ጉጅለ ፀባ

እቶም ኣብ ላዕሊ ዝተገለፁ ጉጅለታት ምግቢ ንኣካላትና ዝጠቐሙ ዝተፈላለዩ ንጥረ ምግብታት ዝሓዙ እዮም። ስለዚ ካብ ሕድሕድም ብብመዓልቲ ምምጋብ ኣድላዩ እዩ።

**ሰደቓ 1.1 መጠቓለሊ ጉጅለታት ምግብን ጥቕምምን**

ተ.ቁ	ጉጅለ ምግቢ	ጥቕምም
1	ኣሕምልትን ፍረምረን	ሕማም ተኸላኸልቲ ምግብታት
2	እኸልን ጥረምረን	ጉልበትን ሙቕትን ወሃብቲ ምግብታት
3	ስጋ	ሃነፅትን ፀገንትን ምግብታት
4	ፀባ	ሃነፅቲ ምግብታት

• **ዝተመጣጠነ ምግቢ**

**ንጥፈት 3 ፦**

ብጉጅለ 3-5 ኮይንኹም ኣብዞም ዝሰዕቡ ሕቶታት ምስ ተመያየጥኩም ናብ ክፍልኹም ብተወካሊ/ት ጌርኩም ፀብዓብ ኣኻርቡ።

- 1. ዝተመጣጠነ ምግቢ እንታይ ማለት እዩ?
- 2. ኣብ ከባቢኹም ብቐሊሉ እትረኽቡዎ ዝተመጣጠነ ምግቢ ዝበሃል እንታይን እንታይን ዝሓዘ እዩ ?

ዝተመጣጠነ ምግቢ ዝበሃል፦ ወሃብቲ ጉልበትን ሙቕትን፣ ሃነዕትን ተኸላኸልቲ ሕማምን ምግብታት ብእኹል መጠን ኣማሊኡ ዝሓዘ ምግቢ እዩ።

**ዝተመጣጠነ ምግቢ ዝርከብ ካብ ፦**

- 1. ፀባን ውዕኢት ፀባን፣ ኣብነት ርግኦ፣ ጠስሚ፣ ኣጅቦ
- 2. እኹልን ጥረምረን ኣብነት ፦ ስርናይ፣ ጣፍ፣ ምሽላ ባሕሪ፣ ግተር ወዘተ
- 3. ኣሕምልትን ፍረምረን ኣብነት ፦ ሓምሊ፣ ኣራንሺ፣ ሙዝ፣ ለሚን፣ ወይኒ፣ ጉዕ ወዘተ
- 4. ጉጅለ ስጋ ዝኸኑ ድማ ዓሳ ፣ ደርሆ፣ ስጋ ክፍቲ፣ ስጋ በጊዕ፣ ስጋ ጤል እናቐያየርና ዓኻምና ብዝፈቐዶ መጠን ብምምጋብ ኣካላትና ዝተመጣጠነ ምግቢ ከምዝረክብ ምግባር ይግባእ።

❖ ምግቢ ኣብ እንምገበሉ እዋን ዝድለ በዝሒ ዘይኮነስ ዝተመጣጠነ ምግቢ እዩ። ስለዚ ዝተመጣጠነ ምግቢ እንተተመጊብና ዝተማለኣ ጥዕና ይህልወና።

**ኣብነት፦**

- ሙዝ ፣ ሕምባሻ፣ ጠስሚ፣ እንቋቐሖ፣ ዝሓዘ ምግቢ ዝተመጣጠነ ምግቢ እዩ ።
- ኣራንሺ፣ ቐጫ፣ ግሳ፣ ዝሓዘ ምግቢ ዝተመጣጠነ ምግቢ እዩ ።

**ዝተመጣጠነ ምግብ ንምግብሉ ምኽንያት ኑ**

- ✓ ዝተመጣጠነ ዕቤት፣
- ✓ ጥንካረ ወይ ጉልበትን
- ✓ ዝተማልአ ጥዕናን ክህልወና እዩ።



ዝተመጣጠነ ምግብ ዘይረኽበ ህፃን      ዝተመጣጠነ ምግብ ዝረኽበ ህፃን

**ስእሊ 1.6 ዝተመጣጠነ ምግብ ዝተመገበን ዘይተመገበን**

**መልመዲ 1.1**

ሀ. እዞም ዝስዕቡ ዓይነታት ምግብ ብረብሓኦም መሰረት( ✓ ) ምልክት ብምግባር መድብዎም ።

ተ.ቁ	ዓይነት ምግብ	ጥቕሞም		
		ተኸላኻሊ ሕማም	ጉልበትንመቐትን ወሃቢ	ሃናዒ ሰውነት
1	ጠስሚ			
2	ስጋ			
3	ሓምሊ			
4	ፀባ			
5	ጣፍ			
6	ዓይኒ ዓተር			

**ለ. ፀወታ ቃላት**

ብመሰረት ካብ ሀ-መ ዝተውሃበ መግለጺ ነቲ ሰደቓ ምልኡ።

ሀ. ተራ ቁፅሪ 1 ካብ ታሕቲ ንላዕሊ

- ካብ ስርናይ ይስራሕ፤መብዛሕትኡ ብሻሂ ጌሩ ንቐርሲ ይምገበኒ ።

ለ. ተራ ቁፅሪ 2 ካብ ፀጋም ንየማን

- ካብ እንስሳ ዝርከብ ፃዕዳ ፈሳሲ እየ ።

ሐ. ተራ ቁፅሪ 3 ካብ ላዕሊ ንታሕቲ

- ናይ ፍርምረ ዘርኢ ኮይነ ካብ ኣዕርኽተይ ዝግበኹ እየ።

መ. ኣብ ትሕቲ ተራ ቁፅሪ 4 ንየማን እንትንቡብ

- ናይ ጥረምረ ዘርኢ ኮይነ ንበሶ፣ ንስብቆን ገዓትን መስርሒ ይጠቅም ።

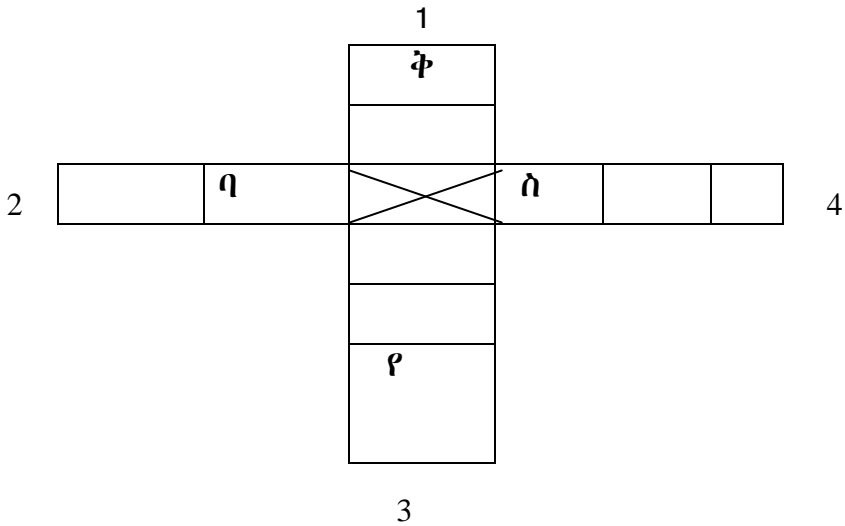

### 3. ኣነ መን እየ?

ሀ. ምስ ለሚን እመሳሰል እየ ካብኡ ርጉድ ዝበልኩ ኮይነ ጥዑም እየ ።

ለ. ናይ ጥረምረ ዘርኢ እንትኸን ብጣዕሚ ደቂቕ እየ፤ በቢገዝኡ ብእንጀራ መልክዕ ይብላዕ ።

ሐ. ዕዕድው ዝበልኩ ፈሳሲ እየ ፤ ብህፃንኩም ክለኹም ብጡጦን ኩባያን ጌርኩም ትሰትዩኒ።

መ. ካብ እንስሳ ይርከብ ፤ሰባት ጠቢሶምን ኣብ ፀብሒ ኣእቲዮምን ይበልዑኒ።

## 2. መበገሲታት ብኸለት ምግቢ

ምብካል ምግቢ ዝበሃል ደቅሰባት ንምግብነት ዝጥቀሙሎም ነገራት ሕግም ብዘምፅኡ ተህዋስያን እንትልክፉን ኣብ ጥዕና ተመገብቲ ጉድኣት እንተብፅሑን እዩ።

### ንጥፈት 4

ካብ 3-5 ተምሃሮ ብጉጅለ ብምኻን ምግቢ ካብ መጀመርታ ክሳብ መወዳእታ ብኸመይ ከምዝዳሎን ከመይ ክብከል ከምዝኸእልን ተመያይጥኩም ንመምህርኩም ግለፁ።

መበገሲታት ብኸለት ምግቢ ብዙሓት እዮም። ካብኣቶም ነዞም ዝስዕቡ ምጥቃስ ይከኣል።

- ምግቢ ዝዳለወሎምን ዝቕመጠሎምን ኣቕሑ ገዛ ፅርዮቶም ዘይምሕላው፣
- ምግቢ ምስተዳለወ ንንውሕ ዝበለ እዋን እንተፀኒሑ፣
- ምግቢ ዘዳሉ ሰብ ፅርዮቱ እንተዘይሓልዩ፣
- እንተይበሰሉ ዝብልፀ ምግብታት ከም ሰላጣ፣ ኣሕምልትን ፍረምረን ወዘተ ብዝግባእ እንተዘይተሓፂቦም፣
- እቲ ዝተዳለወ ምግቢ ብዘይምኽዳን ንሃመማ፣ ንድድዕ፣ ኣናፁን ካልኣት ነፍሳትን እንተተቃሊዑ፣
- ምግቢ እንዳልወሉ ቦታ ፅሬቱ ዘይሓለወን ሓደገኛ ተህዋስያን ካብ ዝራብሑሉ ቦታ ነፃ እንተዘይኮይኑን
- ምግቢ ንምድላው ንጥቀመሉ ማይ ፅርዮቱ ዝሓለወ እንተዘይኮይኑን ዝበሉ እዮም ።

እትምገብዎ ምግቢ ፅርዮቱ ዝሓለወ ንክኾን ትገብርዎ ጥንቃቕ ኣሎ ደ? ምግቢ ኣብ እንዳልወሉ ኾነ ኣብ እንቕምጠሉ እዋን ብሓደገኛ ተህዋስያን ንኸይብከል ጥንቃቕ ምግባር ኣድላዩ እዩ።

### 3. ሳዕቤናት ብኸለት ምግብ

#### ንጥፈት 5

ካብ 3-5 ተምሃሮ ብጉጅለ ብምጅን ብኸለት ምግብ ኣበይን ብኸመይን ከጋጥም ከምዝኸእል ኣብ ንጥፈት 4 ዝሰራሕኩምዎ መሰረት ብምግባር ተዘራረቡ። ቀዲልኩም ሳዕቤናት ብኸለት ምግብ እንታይ ክኾኑ ከምዝኸእሉ እናተመያየጥኩም ዘርዘርዎም። ኣብ መወዳእታ ድማ ፀብፃብኩም ንክፍሉ ኣኸርቡ።

ምግብ ብፅርየት እንተዘይተታሒዙ ክብከል ይኸእል። ዝተበከለ ምግብ እንተተመጊብና ድማ ንጥዕናና ጎዳኢ እዩ።

#### መልመዲ 1.2

እዞም ዝሰዕቡ ሙሉእ ሓሳባት ትኸክል ንዝኾኑ "ሓቂ" ትኸክል ንዘይኮኑ ድማ "ጌጋ" ብምባል መልሱ።

1. ምግብና እንድሕር ዘይተኸዲኑ ሃመማ ይዓርፎ።
2. ህፃናት ዘይፈልሐ ፀባ ተሰትዮም ኣብ ጥዕናኦም ዘስዕቦ ፀገም የለን።
3. ምግብ ቅድሚ ምምጋብናን ድሕሪ ምምጋብናን ኢድና ብማይን ሳሙናን ምሕፃብ ፅቡኻ ልምዲ እዩ።
4. ምግብ ዝቐመጠሉ ቦታ ነፍሳት ብቐሊሉ ዝኣትዎዎ ኸኾን የብሉን።

ብምኸንያት ዝተበከለ ማይን ምግብን ዝመፀ ዝተፈላለዩ ሕማማት ሕማማት ኣለዉ።

#### ንጥፈት 6

ካብ 5-8 ብምጉጃል ኣብዞም ዝሰዕቡ ሕቶታት ተመያይጥኩም ኣብ መወዳእታ ዝተመያየጥኩምዎ ብመራሒ/ት ጉጅለኹም ንመምህርኩም ግለፁ።

1. ብብኸለት ምግብን ማይን ዝመፀ ሕማማት መነመን ከምዝበሃሉን
2. ኮሌራ/ኣተት/፣ ውፅኣትን ወስፋትን ዝበሃሉ ሕማማት መንቀሊኦም እንታይ ይመስለኩም?



ብምኸንያት ዝተበከለ ማይን ምግብን ዝመፁ ሕማማት ና።

**1. ውፅኢት ፣**

- ህፁፅ ማያዊ ውፅኢት የስዕብ
- መብዛሕትኡ ጊዜ ኣብ ፍታን ደምን ንፋጥን ዝሓወሰ ይርእ
- ኣብ ከባቢ ከብዲ ሓያል ቁርፅት የስዕብ።



**ስእሊ 1.7 ሕማም ውፅኢት ዝሓዞ ሰብ**

**2. ኮሌራ/ኣተት /፡-**

- ብምኸንያት ብኸለት ማይን ምግብን ዝመፅእ ሕማም እዩ።
- ልዑል ተቕማጥን ተምላሰን የስዕብ
- ህፁፅ ሕክምና የድልዮ

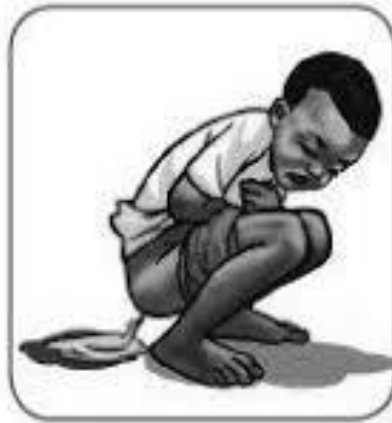

**ስእሊ 1.8 ብሕማም ኮሌራ/ኣተት ዝተትሓዘ**

### 3. ሕማም ወስፋት፡-

- ወስፋት ብዝበሃል ዓይነት ሓሰኻ ዝመፅእ ሕማም እዩ።
- ኢድና እንቋቋሖ ወስፋት ዝተበከለ ሓመድ ነኹእና ብማይን ሳሙናን ከይተሓፀብና ምግብ እንተበለፀና እቲ እንቋቋሖ ናብ መዓንጣና ውሽጢ ኣትዮ ናብ ዓብይ ወስፋት ይዓብን ሕማም የስዕብን።



ሰእሊ.1.9. ሓሰኻ ወስፋት

ስለዙይ ዝተበከለ ምግብ እንተበለፀና ንሓምም። እንተዘይተሓኪምና እውን ክሳብ ሞት ከብፅሖና ይኸእል እዩ።

ብኸለት ምግብ ናይ ምግብ ምምራዝ ከስዕብ ይኸእል እዩ። ምግብ ምስተዳለወ ንነዊሕ እዋን እንተፀኒሖ ጉድኣቱ ዝለዓለ እዩ።

### 4. ምክልኻል ብኸለት ምግብ

**ንጥፈት 7**  
 ካብ 3-5 ተምሃሮ ተጎጂልኩም ኣብ ገዛኹም ምግብ ከይብከል እንታይ ጥንቃቄ ከምትገብሩ ብምምይያጥ ፀብዓብኩም ንክፍሊ ኣቕርቡ።

ብኸለት ምግብ ንከየጋጥም ዝተፈላለዩ ሚላታት ክንጥቀም ንኸእል።

#### ኣብነት፡-

- ምግብ ዘዳሉ ሰብ ፅፍሩ ኣሕፂሩ ኣእዳዉ ክሕፀብ ምግባር፣
- ምግብ ዝዳለውሉ ቦታን ኣቐሖትን ፅርዮቶም ክሕሎ ምግባር፣
- ምግብ ካብ ሕማም ዘምፅኡ ተህዋስያንን ነፍሳትን ነፃ ኣብ ዝኾነ ቦታ ምቕማጥ፣
- ኣቐሖት መሕፀቢ ቦታ ፅርዮቱ ክሕሎ ምግባር፣

- ምብሳል ዘድልዮም ዓይነታት ምግብ ብዝግባእ ምብሳል፡
- ምግብ ምስተዳለወ ከይፀንሐ ምምጋብ።
- ኣብ እዋን ምድላውን ምቕራብን ምግብ ናብቲ ምግብ ዘይምሕንግስን ዘይምስዓልን።
- ምግብ ቅድሚ ምምጋብና ኣእዳውና ብማይን ሳሙናን ወይ ብሓሞኽሽቲን ምሕፃብ።

**ንጥፊት 8**

ካብ 3-5 ተምሃሮ ብጉጅለ ብምኻን ገለኹም ወነንቲ ቤት ብልዒ ገለኹም ድማ ተመገብቲ ኮይንኹም መቐሎ ስራሕ ግበሩ። ወነንቲ ቤት ብልዒ ኮይንኩም ዝተመደብኩም ምግብ ተዳልዩ ንንውሕ ዝበለ ግዘ ብሓደገኛ ተህዋስያን ከይተበከለ ወይ ከይተበላሸወ ዝፀንሐሎም ሜላታት ተመያይጥኩም ንክፍልኹም ፀብፃብ ኣቕርቡ። ተመገብቲ ኮይንኩም ዝተመደብኩም ድማ ዝተበከለ ምግብ እንተመደእኩም ከመይ ጌርኩም ከምእትፈልጥዎ ተመያይጥኩም ንክፍሊ ፀብፃብኩም ኣቕርቡ።



**ስእሊ 1.10 ግቡእ ኣቀማምጣ ምግብ**

- **ዝተበከለ ምግብን መስተን ከመይ ንፈልጦ?**

ንንውሕ ዝበለ እዋን ተዳልዩ ዝፀንሐ ምግብ እንተተበከሉ ዘይተለመደ ጩናን ጣዕምን ከምኡውን ዝተፈለየ መልክዕ ይፈጥር። በዚ ኣቢልና ድማ እቲ ምግብ

ዝተበከለ ምጻኑን ዘይምጻኑን ክንፈልዮ ንኸኢል ኢና። ስለዚ ዝተበከለ ምግብ ኅዳኢ ስለዝኾነ ክንበልዕ የብልናን።

### መልመዲ 1.3

ሀ. ነዞም ዝሰዕቡ ሙሉእ ሓሳባት ትኸክል ንዝኾነ "ሓቂ" ትኸክል ንዘይኮይኑ ድማ "ጌጋ" እናበልኩም መልሱ።

1. ምሽላ ባሕሪ ፣ ዓተር ባሕርን ብርስንን ጉጅለ እኸልን ጥረምረን እዮም።
2. ዓሳን ደርሆን ጉጅለ ስጋ እዮም።
3. ዝተመጣጠነ ምግብ እንተተመገብና ጥዕናና ዝተሓለወ ይኸውን።
4. ምግብ ተዳልዮ ንንውሕ ዝበለ እዋን ክፀንሕ ይግባእ።

ለ. ነዞም ዝሰዕቡ ክፍቲ ቦታታት ምልኡ።

1. ጉጅለታት ምግብ ካብ ዝበሃሉ ክልተ-----ን----- እዮም ።
2. ሕማም ንምክልኻል ዝጠቐሙ ጉጅለ ምግብ -----ይበሃሉ ።
3. ንሰውነትና ጉልበትን ሙቕትን ዝህቡ ጉጅለ ምግብ-----ይበሃሉ ።
4. ብምክንያት ዝተበከለ ምግብን ማይን ምክንያት ዝመፁ ሕማማት -----፣-----ን-----እዮም።

ሐ. ነዞም ዝሰዕቡ ሕቶታት ሓፂር መልሲ ሃቡ።

1. ረብሓ ጉጅለ አሕምልትን ፍረምረን ግለፁ።
2. ዝተመጣጠነ ምግብ ዝበሃል እንታይ አማሊኡ ዝሓዘ እዩ?

### 1.2. ፅሬት ስድራቤት

ነዚ ንኡስ ርእሲ ምስ ተምሃርኩም ተምሃሮ ፡-

- ፅሬት ስድራቤት ብኸመይ ከምዝሕሎ ብተግባር ተርእዩ።
- ንጥፈታት ከባብያዊ ፅሬት ተርእዩ።
- ፅሬት ከባቢ ብዘይምሕላው ዝመፁ ሕማማት ትገልፁ።
- ሳዕቤን ኤድስ ኣብ ባዕልኹም፣ ስድራኹምን ማሕበረሰብን ትዝርዝሩ።
- ምስ ኤች ኣይቪ ኤድስ ንዝነብሩ ወገናት ፍቕሪ ተርእዩ።

# 1. ምትግባር ፅሬት ስድራ ቤት

## ንጥፈት 9.

ካብ 3-5 ተምሃሮ ብጉጅለ ብምጃን ኣብዞም ዝስዕቡ ሕቶታት ተመያይጥኩም ፀብዓብ ንመምህርኩም ኣቕርቡ።

- ፅሬት እንታይ ማለት እዩ? ፅሬት ስድራ ቤት ማለትከ?
- መንበሪ ገዛ ምፅራይን ፅሩይ ኣየር ምእታውን ንምንታይ ይጠቅም?
- ጥዕና ምስኣን ኣብ ስድራ ዘስዕቦ ፀገም እንታይ እዩ ?

ፅርዮት ፦ ማለት ካብ ረሳሕን ሕማም ከምዕኡ ካብ ዝኸለሉ ነገራትን ነፃ ምጃን ማለት እዩ። ፅሬቶም ዝሓለዉ ኣባላት ስድራቤት ኣካላቶምን ክዳውንቶምን ፅሩይ እዩ። ስለዚ ጥዕናኦም ዝተሓለወ ይኸውን። ፅሬቶም ዘይሓለዉ ስድራ ድማ ብቐሊሉ ንሕማም ይቃልዑ።

ፅርዮትና ንምሕላው እዞም ዝስዕቡ ተግባራት ምፍፃም የድሊ።

### ሀ. መሳኸቲ ገዛ ክፍቲ ምግባር

መሳኸቲ ገዛ ምክፋት ብርሃንን ፅሩይ ኣየርን ንኸንረክብ ይጠቅም። ኣብቲ ገዛ ዝነበረ ሕማቕ ጩና የወግድ። ከም ሰዓል ዝበሉ ሕማማት እውን ካብ ሰብ ናብ ሰብ ከይመሓላለፉ ይሕግዝ።

### ለ. ምፅራይ ገዛ

ገዛና ብዝግባእ ክነፅርዮ ኣለና። ምክንያቱ ሕማም ዘስዕቡ ነፍሳት ዝስሕብን ተህዋስያን ዝራብሑሉን ጓሓፍ ስለዝውገድ እዩ።

### ሐ. ምፅራይ ኣቕሑት ገዛ

ኣቕሑት ገዛ ፅሩይት ክኸኑ ይግባእ። ብፍላይ ምግቢ ንምብሳልን ንምቕራብን ንጥቀመሎም ኣቕሑት ፅሩይት እንተዘይኮይኖም ብቐሊሉ ብሕማም ንጥቃዕ። ኣቕሑት ገዛ ብፅርዮት ምሓዝ ጎዳእቲ ተህዋስያን የወግድ።

### መ. ምጥቃም ሽቓቕ

ንጥዕናና ፅሬቱ ዝሓለወ ሽቓቕ ምጥቃም ኣድላዩ እዩ። ፅሬቱ ዝሓለወ ሽቓቕ ከም ሃመማ ዝበሉ ተህዋስያን ዝስከሙ ነፍሳት ኣይህልዎን።

**ፈ. ካብ ንሓፍ ኮምፓስት ምድላው**

ንሓፍ ኣኪብካ ኣብ ጉድጓድ ብምቕባር ኮምፓስት(ድኽዲ) ምድላው ይከኣል። እንተዘይኮይኑ እቲ ንሓፍ ሕማቕ ጨና ከምፅእን ዝተፈላለዩ ጎዳእቲ ነፍሳት ክስሕብን ይኸእል። ዘዳለናዮ ኮምፓስት ዱኽዲ ድማ ንተኸለ ዕቤት ጠቐምቲ ባእታታት ዝሓዘ እዩ።

**ንጥፈት 10.**  
ካብ 3-5 ተምሃሮ ብጉጅለ ኮይንኩም ኣብዞም ዝስዕቡ ሕቶታት ተመያይጥኩም ኣብ መወዳእታ ፀብፃብኩም ንኸፍሊ ኣቕርቡ

- ኣብ ከባቢኹም ንሓፍ ኣብ ምንታይ ከምዝቐመጥ ?
- ናይ ተፈጥሮ ድኽዲ (ኮምፓስት) ከመይ ከምዝዳሎን?
- ንሓፍ ብኸመይ ኣብ ጥቕሚ ከምዝውዕልን ተመያይጥኩም

ምድላው ኮምፓስት ንሓፍ ብምውጋድ ከባቢና ፅሩይ ብምግባርን ጎዳኢ ዝነበረ ንሓፍ ናብ ጥቕሚ ምውዓልን ዘኸእል እዩ።

**ንጥፈት 11**  
ካብ 3-5 ተምሃሮ ብጉጅለ ኮይንኩም ኣብዞም ዝስዕቡ ሕቶታት ተመያይጥኩም ንኸፍሊ ኣቕርቡ

1. ንውራይን በዓላትን ዝዳሎ ምግቢ ብግቡእ ተዳልዩ እንተዘይተቐሚጡ ኣብ ስድራቤትን ኣብ ሕብረተሰብን ዘምፅኦ ሳዕቤን እንታይ እዩ?
2. ኣብ ገዛኹም ምግቢ ብኸመይ ከምዝቐመጥን ንቐፃሊ ከመይ ጌርኩም ክተመሓይሽዎ ከምትኸእሉን ተመያየጡ ።

ምግብናን ከባቢናን ብፅርየት ምሓዝ ንጥዕናና ጠቓሚ እዩ።

**2. ንጥፈታት ሓለዎ ፅሬት ከባቢ**

ማይ ካብ ጉድጓድ፣ ሩባ ፣ ዲላ፣ ካብ ባሕሪ ይርከብ። ማይ ብፍታን እንስሳት፣ ካብ ፋብሪካ ብዝወፅእ ርስሓት ከምኡ እውን ብጎዳእቲ ተህዋስያን ክብከል ይኸእል።

**ንጥፈት 12.**

ካብ 3-5 ተምሃሮ ብጉጅለ ብምጅን ፅሬት ማይ ንምሕላው ዝጠቐሙ ሚላታት እንታይ እንታይ ከምዝኾኑ ኣብ ክፍሊ ተመያየጥሉ።

ፅሩይ ማይ እዩ ኢልና ብቐጥታ ምስታይ ንጥዕናና ጎዳኣይ እዩ። ኣብ ውሽጢ ማይ ዝረኣ ሕርኽራኽ ዘይምህላው ፅሩይ ማይ ከብሎ ኣይክእልን። ምክንያቱ ንምርኣይ ኣዝዮም ኣፀገምቲ ዝኾኑ ብዓይኒ ዘይረኣዩ ጎዳኣቲ ተህዋስያን ዝሓዘ ክኾን ሰለዝክእል። ፅሩይ ማይ ከብሎ ዝክእል ፅሩይ ምጅን ብሰብ ሞያ ምስተረጋገፀ እዩ።

ፅሬት ማይ ንምሕላው እዞም ዝስዕቡ ሚላታት ንጥቀም። ንሳቶም እውን፡-

- ማይ ምፍላሕ ኣብቲ ማይ ንዝርከቡ ጎዳኣቲ ተህዋስያን ስለዝቐትል ኣዝዩ ጠቓሚ እዩ።
- ጎዳኣቲ ንዝኾኑ ተህዋስያን ዝቐትል ኬሚካል ናብቲ ማይ ምእታው።
- ዘይተኸፈተን እዋኑ ዘይሓለፎን ዕሹግ ማይ ምስታይ።

**ንጥፈት 13 .**

ካብ 3-5 ተምሃሮ ኮይንኩም ብምጉጃል ተመያይጥኩም ፀብዓብኩም ንክፍልኩም ኣቕርቡ።

- ኣብ ከባቢኹም ማይ ክዓቑሩ ዝክእሉ ነገራት ዘርዝሩ።
- ዝዓቕረ ማይ ዘምዕኦም ሳዕቤናት ዘርዝሩ፤ ኣብ መወዳእታ ብኸመይ ምውጋድ ከምዝከኣልን ተመያየጡ ።

ዕቋር ማይ ዝተፈላለዩ ነፍሳት ከራብሕ ይክእል። ንኣብነት ጣንጡ ኣብ ዕቋር ማይ እንቋቐሖ ተውድቑ። እቲ እንቋቐሖ ተጫጫሖ ኣብ ማይ ዝነበር ዕፅ ይፍጠር። ብምቕፃል ድማ በፅሒ ይኸውን። እዚ ከዓ ሕማም ዓሶ የምዕእ።

**ንጥፈት 14.**

ብጉጅለ ኮይንኹም ማይ ብፅርየት እንተዘይተታሒዙ ዘስዕቦ ጉድኣት እንታይ ከምዝኾነ ምስ ዘርዘርኩም መፍትሒ ሓሳብ ተመያይጥኩም ንክፍልኩም ኣኛርቡ።

መትሐዚ ማይ ኣቐሑ ኩሎም ብፅሬት ክተሓዙ ኣለዎም። ማይ ዝናብ እነዕቐረሎም ኣቐሑ እውን ብብእዋኑ ክነፅርዮም ይግባእ።

**3. ፅርየት ከባቢ ብዘይምሕላው ዝመፁ ሕማማት**

**ንጥፈት 15.**

ፅሬት ከባቢ ዘይምሕላው ዘስዕቦ ጉድኣት ብጉጅለ ተመያይጥኩም ፀብፃብ ናብ ክፍሊ ኣኛርቡ።

**ሳዕቤን ፅሬት ከባቢ ዘይምሕላው፡-**

- ጣንጡ ንክትራባሕ ምቹው ኩነታት ብምፍጣር ሕማም ዓሶ ንክስፍሕፋሕ ይገብር።
- ሕማቕ ጨና የስዕብ። ሰባት እውን ንሰዓል ክቃልዑ ይገብር።
- ሃመማ፣ ኣናፁን ዝመሳሰሉን ክራብሑ ብምግባር ዝተፈላለዩ ሕማማት ክመሓላለፉ ይገብር።

**ንጥፈት 16.**

ካብ 3- 5 ተምሃሮ ተጎጂልኩም ኣብዞም ዝስዕቡ ሕቶታት ተመያየጡ

1. ኣብ ገዛኹም ወይ ከባቢኹም ትጥቀሙሉ ዓይነት ሽቓኛ ስኣሉ። ቀጻልኩም እቲ ዝእኩብ ሽንትን ፍታንን ናብይ ከምዝኸይድ ግለፁ።
2. ኣብ ከባቢኹም ጓሓፍ ዝተኣከበሉ ቦታ፣ መውረዲ ረሳሕ ፈሳሲ፣ ማይ ዝተዓፀወሉን ፅሬቱ ዘይሓለወ ቦታን ዘለዎም ጉድኣት ኣብ ክፍሊ ግለፁ።

እንጥቀመሉ ሽቓኛ ፅሬቱ ዝሓለወ ክኸውን ኣለዎ። ማይ ብምፍሳስ እንጥቀመሉ ሽቓኛ እንተኸይኑ ድማ መውረዲ ረሳሕ ፈሳሲ ማይ ክህልዎ ይግባእ። ብተወሳኺ ንመስተ ካብ እንጥቀመሉ ማይ ርሕቕ ኢሉ ክስራሕ



አለዎ። ምክንያቱ ካብቲ ሽቻቸን መውረዲ ረሳሕ ፈሳስን ብዝመፀ ሃመማን ካልኣትን ክብከል ስለዝኸኸል እዩ። እዚ ድማ በዞም ሃመማን ካልኣትን ዝመፀ ተመሓላለፍቲ ሕማማት ክንጥቃዕ ይገብር። ስለዚ ሽቻቸና ኩሉ ግዘ ፅሬቱ ዝሓለወ ክኸውን አለዎ።

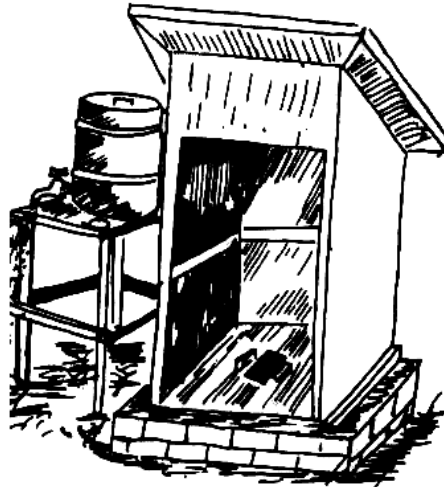

ስእሊ 1.11 ፅሬቱ ዝሓለወ ሽቻቸ

#### 4. ሳዕቤን ኤድስ ኣብ ባዕልና፣ ስድራናን ሕብረተሰብናን

ሕማም ኤድስ ክሳብ ሓዚ መድሓኒት ዘይተረኸበሉ ሕማም እዩ።

**ንጥፈት 17 .**

ኤድስ ኣብ መነባብሮ ወዲ ሰብ ዘስዕብዎ ፅልዋ እንታይን እንታይን እዩ? ዝብል ሕቶ ብጉጅለ ተመያይጥኩም ፀብፃብኩም ንክፍሊ ኣቕርቡ።

#### ➤ ፅዕንቶታት ኤድስ

ኤድስ ኣብ ሕብረተሰብና ዝተፈላለዩ ፅዕንቶታት አለዉዎ። ካብኣቶም ነዞም ዝስዕቡ ምጥቃስ ይክኣል።

- ምትሓት መፍረያይነትን ግልጋሎታትን /ትምህርቲ ጥዕና/፣
- ዋሕዲ ዝተምሃረ ሓይሊ ሰብ ፣
- ምትሓት እቶት ፣
- ፀገም ጥዕናን
- ምብዛሕ ደኽታማት ቆልዑን የስዕቡ።

➤ **ምሕብራብ ምስ ኤድስ ንዝነብሩ ወገናት**

**ንጥፈት 18**

ካብ 3-5 ተምሃሮ ብጉጅለ ብምኃን ብሕማም ኤድስ ዝተትሓዘ ሰብ ክትገብሩሉ ዝግባእ ክንክን ብዝምልከት ተመያየጡ። ውፅኢት ምይይጥኩም ድማ ንክፍሊ ኣቕርቡ።

ምስ ኤድስ ንዝነብሩ ወገናት ምሕብራብ ኣድላዪ እዩ። ኤድስ ሓቢርካ ብምንባር፣ ብምብላዕን ብምስታይን ዝመሓላለፍ ሕማም ኣይኮነን። ስለዚ ብኤድስ ዝተተሓዙ ሰባት እንትሓሙ ክነላዕሎም፣ ክንሕብሕቦምን ፍቕሪ ክነርእዮምን ይግባእ። ብሓፈሻ ክነግልሎም የብልናን።



ሰእሊ 1.12 ምሕብራብ ብሕማም ኤድስ ዝተትሓዘ ሰብ

**መልመዲ 1.4**

ሀ. ነዞም ዝሰዕቡ ሙሉእ ሓሳባት ትኽክል ንዝኾኑ "ሓቂ" ትኽክል ንዘይኮይኑ ድማ "ጌጋ" እናበልኩም መልሱ።

1. ሽቓቕ ድሕሪ ምጥቃምኩም ኣእዳውኩም ብማይን ሳሙናን ክትሕፀቡ ይግባእ።
2. ዕሬት ከባቢና ዘይምሕላው ንዝተፈላለዩ ሕማማት ክንቃላዕ ይገብረና።
3. ከባቢና ብዕሬት ምሓዝ ንጥዕናና ጠቓሚ እዩ።

**ለኣብ ትሕቲ "ለ"ዘለዉ ምስ ኣብ "ሀ"ዘለዉ መግለጺታት ኣዛምድዎም ።**

"ሀ"

"ለ"

1. ፍታን ንምፍታን ዝጠቓም

ሀ.ዲባ ከፍቲ

2. ንድኹዲ ዝጠቓም

ለ.ጣንጡ

3. ፅሩይ ማይ ዝርከበሉ

ሐ. ቡንባ

4. ኣብ ዝጻፈ ማይ ትራባሕ

መ. ሸቓቓ

**ሐ. ነዞም ዝስዕቡ ሕቶታት ኣጲር መልሲ ሃቡ።**

1. ማይ ብኸመይ ይብከል?

2. ፅሬት ማይ ንምሕላው ንጥቀመሎም ማላታት ዘርዝሩ።

### 1.3. ግዛ ዕረፍትን ምህዳስን

ነዚ ርእሲ ምስተምሃርኩም ተምሃሮ፡-

- ጥቕሚ ግዛ ዕረፍትን ምህዳስን ተብራህርሁ።
- ግዛ ዕረፍትኹም ብአግባቡ ትጥቀሙ።



ኩዕሾ ፀወታ



ክቢ ፀወታ



እንተንብቡ



እንትሕምሱ



ገበግ

ሰእሊ.1.13 ግዛ ዕረፍትን ምህዳስን ዘርእ.

### 1. እኹል ግዘ ዕረፍትን ምህዳስን

ደቅሰባት ንክነብሩ ክሰርሑ ኣለዎም። ኮይኑ ግና ሙሉእ ግዘኦም ኣብ ስራሕ ዘሕልፉ እንተኾይኖም ጥዕንኦም ዝተሓለወ ኣይኸውንን። ኣእምሮኦም ዝዘናግዕሉን ዝህደስሉን ግዘ ክህልዎም ይግባእ። ስለዚ ኩሉ ሰብ ስርሑ ብዝግባእ ንክሰርሕ እኹል ዝኾነ ምዝንጋዕን ምህዳስን የድልዮ።

**ንጥፈት 19**  
ካብ 3-5 ተምሃሮ ብጉጅለ ብምኻን ሰባት ኣእምሮኦም ዝዘናግዕሉን ዝህደስሉን እኹል ዝኾነ ግዘ እንተዘይረኺቦም እንታይ ክኾኑ ይኸእሉ? ተመያይጥኩም ፀብፃብኩም ንመራሒ/ት ጉጅለኩም ናብ ክፍሊ ኣቅርቡ።

#### ሰባት እኹል ዝኾነ ዕረፍቲ እንተዘይወሲዶም፦

- ስምዒት ድኻም ይስመዖም፤
- ንስራሕ ድሉዊ ዘይምኻን ስምዒታት የርእዮ፤
- ንሕማማት ዝተቐልፀ ይኾኑ፤
- ስድርኦምን መሓዙቶምን ዝሪኡሉ እዋን ኣይህልዎምን፤
- ንሓደጋ ዝተቐልፀ ይኾኑ።

### 2. ግቡእ ኣጠቓቕማ ግዘ ዕረፍትን ምህዳስን

**ንጥፈት 20**  
ግዘ ዕረፍትኹም ኸመይ ከምተሕልፍዎ ብጉጅለ ተመያየጡ። ውፅኢት ምይይጥኩም ናብ ክፍልኹም ኣቅርቡ።

#### • ዓይነታት ግዘ ዕረፍቲን ምህዳስን

ዝተፈላለዩ ሰባት ግዘ ዕረፍቶም ኣብ ዝተፈላለዩ ቦታ የሕልፍዎ እዮም። ኣብነት፦ ኣብ ፀወታታት ስፖርት፣ ወለዲ ኣብ ምሕጋዝ፣ እደ ጥበብ ብምስራሕ፣ ዝተፈላለዩ ፀወታታት ብምክያድ፣ ብምንባብ፣ ቴሌቪዥን ብምርኣይ፣ ገበጣ ብምፅዋት፣ ሬድዮ ብምድማፅ፣ ተፈጥሮ ብምፅዛብ፣ ወዘተ የሕልፍዎ።

**ንጥፈት 21**

እዚ ዝሰዕብ ክቢ ስእሊ ዓለባ ሳርየት ብምስኣል ንባዕልኹም ኣብ ማእኸል መሓዙትኩም ድማ ኣብ ዙርያኹም ብምግባር ሽሞምን ምስኦም ክትራኽቡ ክለኹም እንታይ ክምትሰርሑን ኣብ ደፍተርኩም ፀሓፉ ።

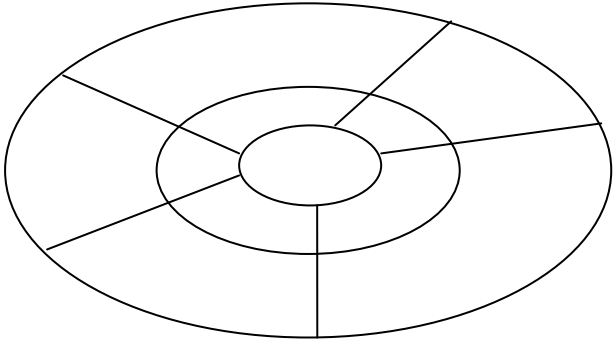

ማእበራዊ ርክብ ማለት፦ ምስ ሰባት ዘለና ፅቡቕ ርክብ ዘጠቓልል እዩ። ንኣብነት፦ ምስ መሓዛኻ ሓቢርካ ምፅዋት ፣ሰብ ፀገም እንትበፅሖ ምሕታትን ወይ ምሕጋዝን ኣብ ሓጎሱ ድማ ምክፋልን ዝበሉ እዮም። ስለዚ ሰባት ብምዝንጋዕን ምህዳስን ኣቢሎም ማእበራዊ ርክቦም የማዕብሉ።

**መልመዲ 1.5**

ሀ. ነዞም ዝሰዕቡ ሙሉእ ሓሳባት ትኽክል ንዝኾኑ "ሓቂ" ትኽክል ንዘይኮይኑ ድማ "ጌጋ" እናበልኩም መልሱ።

1. ሓደ ሰብ ብዘይ ዕረፍቲ ኩሉጊዜ ክሰርሕ ኣለዎ።
2. ምህዳስ ምንም ረብሓ የብሉን።
3. በርቲዕና ክንሰርሕ እኹል ዕረፍቲ ክንረክብ ኣለና።
4. ኣብ ዕረፍቲ ጊዘና መሓዙትናን ኣዝማድናን ክንሓትት ኣለና።
5. ሓቢርካ ምፅዋት ማእበራዊ ርክብና ዘጠናኽር እዩ።

# መጠቅለሊ

- ምግብ ዝብላዕ ወይ ዝስተ ኮይኑ ንሰውነትና ዝጠቅም ነገር እዩ።
- ንምግብም ምግብታት ኣብ ኣርባዕተ መሰረታዊ ጉጅለታት ይምደቡ። ንሳቶም እውን ኣሕምልትን ፍረምረን ፣ እኸልን ጥረምረን፣ ስጋን ፀባን እዮም።
- ኣርባዕቲኦም መሰረታዊ ጉጅለታት ምግብ ንሰውነትና ዝተፈላለዩ ጥቕሚ ይህቡ።
- ካብዞም ኣርባዕቲኦም መሰረታዊ ጉጅለታት ምግብ በቢመዓልቲ ብዝተፈላለዩ መልክዕ እንድሕር ረኺብና ዝተመጣጠነ ምግብ ረኺብና ማለት እዩ።
- ዝተመጣጠነ ምግብ ዝተመጣጠነ ዕቤት ክህልወና፣ ጥንኲራት ክንከውንን ጥዕናና ክሕሎን ይጠቅም።
- ምግብ ብዝተፈላለዩ ነገራት ክብከል ይኸእል ፤ ብፍላይ ብዓይንና ዘይረኣዩ ደቀቕቲ ተህዋሲያን ምግብና ክብከልዎ ስለዝኸእሉ ብጥንቃቄ ክንሕዞ ኣለና።
- ምግብ ምብካል ዝተፈላለዩ ሕማማት ከስዕብ ይኸእል እዩ፤ ብፍላይ ኮሌራ፣ ውዕኣትን ወስፋትን እቶም ቀንዲ እዮም።
- ብኸለት ምግብ ብዝተፈላለዩ መንገዲ ንከላኸሎ ንኸእል ኢና።
- ዕሬት ስድራ ምሕላው ንጥዕና ወሳኒ እዩ።
- ዕሩይ ኣየር ንምርካብ መስኮትን በሪታትን ኩሉ ጊዜ ክኸፈት ኣለዎ።
- ገዛ ብምፅራይ ፣ ምግብ መብሰልን መመገብን ናውቲ ብምፅራይ ጥዕናና ምሕላው ይከኣል እዩ
- ዕሬት ሽቓቕ ምሕላው ኣድላይ እዩ
- ካብ ገዛ ዝወፅእ ረሳሕ ንኣፍ መኣከቢ ቦታ ብምድላውን ብምእካብን ድኸዲ ምስራሕ ይከኣል እዩ
- ዕሩይ ማይ ካብ ቡምባ ምርካብ ይከኣል ፤ ማይ ዕሩይ ተዘይኮይኑ ብምፍላሕን ብምሕካምን ዕሬቱ ዝሓለወ ምግባር ይከኣል እዩ።

- ኣብ ዝዓቕረ ማይ ጣንጡ ክትራባሕ ትኸእል ፤ብጣንጡ ምኽንያት ድማ ሕማም ዓሶ ካብ ዝሓመመ ሰብ ናብ ጥዑይ ሰብ ክመሓላለፍ ይኸእል እዩ
- ኤድስ መድሓኒት ዘይብሉ ሕማም እዩ፤ ኣብ ሃገርና ብዙሓት ህፃናት በዚ ሕማም ወለዶም ዝሰኣኑ ደኸታማት እንትኾኑን ብዙሓት ኣረጋውያን ውን ብዘይ ጠዋሪ ተሪፎም እዮም
- ብኤችኣይ ቪ ኤድስ ንዝተትሓዙ ሰባት ፍቕሪ ክነርእዮም ኣለና እምበር ክነርሕቆም የብልናን
- ናይ ዕረፍቲ ጊዜን ተሃድሶን ንጥዕናና ኣገደስቲ ነገራት እዮም።
- ኣብ ዕረፍቲ ጊዜ ምስ ኣዕርኽትና ንምፅዋት ይኹን ምስ ቤተሰብና ንምዝንጋዕን ፀገም ይኹን ሓጎስ ብሓባር ንምክፋል ኣድላይ እዩ ።

**መጠቓለሊ መልመዲ**

**ሀ. ነዞም ዝስዕቡ ሙሉእ ሓሳባት ትኸክል ንዝኾኑ "ሓቂ" ትኸክል ንዘይኮኑ ድማ "ጌጋ" እናበልኩም መልሱ።**

1. ዝተመጣጠነ ምግብ ዝበሃል ወሃብቲ ጉልበትን ሙቐትን ጥራሕ ዝሓዘ እዩ።
2. እንተይበሰሉ ዝብልዑ ምግብታት ብኸለት ምግብ ከስዕቡ ይኸእሉ።
3. ንዓይና ፅሩይ ኮይኑ ዝረኣየና ማይ ብቐጥታ ምስታይ ንጥዕናና ጎዳኢ እዩ።
4. ኤድስ ሓቢርካ ብምብላዕን ብምስታይን ኣይመሓላለፍን።
5. እኹል ዝኾነ ዕረፍቲ ዘይምርካብ ንጥዕናና ጎዳኢ እዩ።

**ለ. ነዞም ዝስዕቡ ሕቶታት ትኸክል ዝኾነ መልሲ ምረፁ**

1. ካብዞም ዝስዕቡ ምግብታት ምስ ሕማም ተኸላኸልቲ ክምደብ ዝኸእል ኣየናይ እዩ?

ሀ. ኣራንሺ      ለ.እንጀራ      ሐ. ስጋ      መ. ሕምባሻ

2. ንሰውነትና ሓይልን ሙቐትን ዝህብ ኣየናይ እዩ?

ሀ. ሓምሊ      ለ.ስጋ      ሐ.ድንሽ      መ.እንቋቐሖ





# ተፍትሽ

ክትሰርሕዎም ትኸኢሉ ተግባራት ንምግላፅ ( ✓ ) እዚ ምልክት ኣብ ሳንዱቕ ብምቕማጥ ኣርእዩ።

1. ግቡእ ልምዲ ኣመጋግባ እገልፅ።
2. መበገሲ ብኸለት ምግብ፣ ሳዕቤኑን ኣገባብ መከላኸሊን እፈሊ።
3. ፅሬት ስድራን ከባብያዊ ፅሬትን ናይ ምሕላው ልምዲ ብተግባር ብምርኣይ ብምኸንያት ጉድለት ፅሬት ዝመፁ ሕማማት ክገልፅ እዩ።
4. ትርፌ ጊዜን ናይ ተሃድሶ ጊዜን ንድሕንነት ስድራ ዝህልዎ ረብሓ ብምግላፅ ጊዜ ብኣግባቡ ክጥቀም እዩ።
5. ኤድስ ኣብ ባዕሊይ ስድራይን ሕብረተሰብን ዘስዕቦም ተፅዕኖ ብምግላፅ ኤች ኣይ ቪ ኣብ ደሞም ንዘለዎም ሰባት ፍቕሪ ክህብ እዩ።

# ምዕራፍ ክልተ

## ተፈጥሮአዊ ከባቢና

ካብዚ ምዕራፍ ትፅቢት ዝግበረሉ ውፅኢታት

ነዚ ምዕራፍ ምስተምሃርኩም ተምሃሮ ፡-

- ሓመድ፣ ማይ፣ አየር፣ ዱር፣ እንስሳ ዘገዳምን ሃፍቲ ተፈጥሮን ምዃናም ትገልፁ ።
- ጥቕምን ሃፍትታት ተፈጥሮ ትፈልዩ
- ሚላታት ዕቀባ ሃፍትታት ተፈጥሮ ተብርሁ።
- ተፈጥሮ ናይ ምድናቕ ባህርይ ተርእዩ ።
- ሙቕት ፣ ብርሃንን ድምፅን ዓይነታት ጉልበት ምዃናም ይርድኡ ።
- ብቐሊል ተግባራዊ ንጥፈታት ተጠቒሞኹም ዝህልዎም ውፅኢት ብስራሕ ተርእዩ።
- እንታይነት ሓይሊ ትርድኡ ።
- ሓይሊ ኣብ ነገራት ዘስዕቦ ለውጢ ተብርሁ ።
- ዓይነታት ቀለልቲ ማሽናት ትርድኡ ።
- ቀለልቲ ማሽናት ከመይ ከምንጥቀመሎም ተብራህርሁ።
- መዐቀንታት ትፈልዩን ትጥቀሙ ።
- መሰረታዊ ክእለታት ሳይንስ ማለት፣ ምዕዛብ፣ ምምዘጋብ፣ ምምዳብ፣ ምሕታት፣ ምዕቃን፣ ምትርጓም፣ ምስኣል፣ መደምደምታ ምሃብ፣ ምዝርራብ (ምርድዳእ)፣ ሞዴላት ምስራሕን ሓቢርካ ምስራሕን ተማዕብሉ።

### መእተዊ

ከባቢ ሃፍቲ ተፈጥሮ ንመነባብሮ ዘድልዩ ነገራት ዝሓዘ እዩ። ሓመድ፣ ማይ፣ አየር፣ ተፈጥራዊ ዱርን እንስሳ ዘገዳምን ሃፍቲ ተፈጥሮ እዮም። ወዲ ሰብ ዝምግቦ እኸሊ ንምብቋል ሓመድ ዓብይ ጥቕሚ ኣለዎ። ማይ፣ ምግብን አየርን ብሂወት ንምንባር ካብ ዘድልዩ ነገራት እቶም ቐንዲ እዮም። ኣብዚ ምዕራፍ ብዛዕባ ሃፍቲ ተፈጥሮ፣ ጉልበት፣ ሓይሊን ዓቕን ክትማሃሩ ኢኹም። ኣብ ከይዲ እውን ምርኣይ፣ ምሕታት፣ ምምዳብ፣

ምዕቃን፣ ስእሊ ርኢኻ ምግላፅ፣ መረዳእታ ምትንታን ምትርጉምን፣ ተመሳሳይቲ ቅርፂ ሞዴላት ምስራሕን ተሓባቢርካ ምስራሕን ዝበሉ ሳይንሳዊ ምርምራት ክእለታት ክተማዕብሉ ኢኹም ።

## 2.1 ሃፍቲ ተፈጥሮ

ነዚ ንኡስ ርእሲ ምስተምሃርኩም ተምሃሮ፡-

- ሓመድ ሃፍቲ ተፈጥሮ ምዃኑ ትገልፁ።
- ዓይነታት ሓመድ ትፈልዩ።
- ጥቕሚ ሓመድ ትዝርዝሩ።
- ሓመድ ንኸይቲሕንሕ ንምክልኻል ዝጠቐሙ ሜላታት ትብርሁ ።
- ማይ ሃፍቲ ተፈጥሮ ምዃኑ ትገልፁ።
- ረብሓ ማይ ትዝርዝሩ።
- ሜላታት ዕቀባ ማይ ትሕብሩ።
- ኣብ ዕለታዊ መነባብሮኹም ማይ ብኣግባቡ ክትጥቀሙ ከምዘለኩም ትውስኑ።
- ኣየር ሃፍቲ ተፈጥሮ ምዃኑ ትገልፁ።
- ረብሓ ኣየር ትዝርዝሩ።
- መከላኸሊ ሜላታት ብኸለት ኣየር ትዝርዝሩ።
- ረብሓ ዱር ትዝርዝሩ።
- ኣገባብ ክንክንን ዱር ትገልፁ።
- ረብሓ ሓለዎ ዱር ትሕብሩ።
- እንስሳ ዘገዳም ሃፍቲ ተፈጥሮ ምዃኖም ትገልፁ።
- ረብሓ እንስሳ ዘገዳም ትገልፁ።
- እንስሳ ዘገዳም ንምዕቃብ ዝጠቐሙ ሜላታት ትሕብሩ።



ሓርማዝ



ላሕሚ



ዋሕዚ ሩባ



እምነ በረድ



**ዱር**

**ሰእሊ 2.1 ዝተፈላለዩ ዓይነት ሃፍቲ ተፈጥሮ**

**ንጥፈት 1:-** ሓሙሽተ አባላት ዘለውዎ ጉጅለ መስሪትኩም ኣብዞም ዝስዕቡ ሕቶታት ተማያየጥኩም ፀብግብኩም ንክፍልኹም ኣቕርቡ።

1. ሃፍቲ ተፈጥሮ እንታይ እዩ?
2. ንዞም ዝስዕቡ ሃፍቲ ተፈጥሮ ረብሐኦም ኣብዚ ቀጺሉ ዘሎ ሰደቓ ውሽጢ ፀሓፉ ።

ሃፍቲ ተፈጥሮ	ረብሐ
ሓመድ	
አየር	
ማይ	
ዱር	
እንስሳ ዘገዳም	

ሃፍቲ ተፈጥሮ ዝባሃሉ ብተፈጥሮ እንረኽቦም ንረብሓ ወድ ሰብ ዝውዕሉ እዮም። ንኣብነት ሓመድ ፣ ማይ ፣ ኣየር ፣ ተፈጥራዊ ዱርን ፣ እንስሳ ዘገዳምን ቀንዲ ቀንዲ ዓይነት ሃፍቲ ተፈጥሮ እዮም ። ተፈጥሮ ሃፍትና ብኣግባቡ ኣብ ረብሓ ሕብረተሰብ ክነውዕሎ ይግባኣ ።

**1. ሓመድ**

**ንጥፊት 2:-** ሓሙሽተ ኣባላት ዘለውዎ ጉጅለ መስሪትኩም ኣብዞም ዝስዕቡ ሕቶታት ተማያየጥኩም ፀብዓብኩም ንክፍልኹም ኣቕርቡ።

1. ሓመድ እንታይ እዩ?
- 2 ሓመድ ካበይ ይርከብ ?
3. ረብሓ ሓመድ ግለፁ?

ሓመድ፡-ኣብ ላዕለዎይ ኣካል መሬት ካብ ዝርከቡ ደቀቕቲ ስብርባር እምኒ፣ ብስባስ ተኸልታትን ካልኦትን ዝርከብ ሃፍቲ ተፈጥሮ እዩ። ሓመድ ኣብ ውሽጡ ማይ ፣ ኣየር ፣ ብስባስን ባእታታትን ዝሓዘ እዩ ። ሓመድ ተኸልታት ን ክበቕሉ ይሕግዝ። ሓመድ ንወድ ሰብን ተኸልታትን ዝላዓለ ረብሓ ስለ ዘለዎ ክንከባኸቦ ይግባኣ ።

**ዓይነታት ሓመድ**

**ንጥፊት 3:-** ሓሙሽተ ኣባላት ዘለውዎ ጉጅለ መስሪትኩም ኣብዞም ዝስዕቡ ሕቶታት ተማያየጥኩም ፀብዓብኩም ንክፍልኹም ኣቕርቡ።

1. ኣብ ከባቢኹም ዝርከቡ ዝተፈላለዩ ዓይነት ሓመድ ኣምፅኡ።
2. ካብቶም ዘምፃኣኹምዎ ዓይነታት ሓመድ በመልክዖም ፈሊኹም ኣቕምጡ።
3. እቶም ዘምፃኣኹምዎ ዓይነት ሓመድ ብኢድኩም ፈትሽዎም ።
4. ንዚ ዝስዕብ ሰደቓ ምልኡ።

ዓይነት ሓመድ	ሕብሩ	መጠን ልሕሙነት ፓርቲክላት	እንትድህሰስ ዝህልዎ ባህሪ
ሒዓ ሓመድ	?	ዓብይ	?
ድበት-ሓመድ	?	?	ልሱሉስ
ዋልካ ሓመድ	ፀሊም	?	?

ሓመድ ብመንፅር መጠን ልሑምነቱ /ፓርቲክላት/ ኣብ ሰለስተ ይኸፈል ።  
ንሳቶም እውን ሑፃ፣ ዋልካ/ባዕኼል/ን ድበት (ልሙዕ) ሓመድ እዮም።

**ሀ. ሑፃ ሓመድ**

ዓብይ ወይ ፍሩይ ልሑምነት (ፓርቲክላት) ዘለዎ ኽይኑ ማይ ብቐሊሉ ዘሕልፍ እዩ ። እዚ ዓይነት ሓመድ ንምሕራሱ ቀሊል እንትኸውን ልሙዕነቱ ዝተሓተ እዩ ።

- ልሙዕነት ሑፃ ሓመድ ንምንታይ እዩ ዝተሓተ ኮይኑ?

**ለ. ድበት ሓመድ**

እዚ ዓይነት ሓመድ ሕዋስ ዝተፈላለዩ ፓርቲክላት ዘለዎ ሓመድ እዩ። እዚ ሓመድ ንዕብየት ተኸለ ምቕው ዝኸነ ሓመድ እዩ። ብተወሳኺ ሕውስዋስ ዝተፈላለዩ ፓርቲክላት ሓመድ እዩ።

**ሐ. ዋልካ ሓመድ**

ኣዝዮም ዝደቐቐ ነጺባዕሎም ዝተተሓሓዙ ፓርቲክላት ዝሓዘ ሓመድ ኽይኑ ማይ ዓቕሩ ዝሕዝ እዩ።

**ጥቕሚ ሓመድ**

**ንጥፈት 4፦** ሓሙሽተ ጉጅለ ዘለውዎ ኣባላት መስሪትኩም ኣብዞም ዝስዕቡ ሕቶታት ተማያየጥኩም ፀብዓብኩም ንክፍልኹም ኣቕርቡ ።

1. ጥቕሚ ሓመድ ግለፁ?
2. ኣብ ከባቢኹም ሓመድ ብበዝሒ ንምንታይ ጥቕሚ ይውዕል?

ሓመድ ብዙሕ ረብሓ ኣለዎ።ካብኣቶም ነዞም ዝስዕቡ ምጥቃስ ይከኣል።

- ንስራሕቲ ሕርሻ፦ ተኸልታት ንክቦቕሉን ንክዓብዩን ሓመድ የድልዮም። ኩሎም ዘራእትን ፍረምረን ኣብ ሓመድ ቦቕሎም ዝፈርዩ እዮም።
- ንስራሕቲ ህንፃ፦ ሓመድ ጭቅኡ መንደቕ ንምንዳቕ፣ ጡብ ንምስራሕ፣ ንምልሳን፣ ወዘተ ይጠቅም።
- ንስራሕቲ ሸኽላ፦ ሓመድ ንስራሕቲ ሸኽላ ኣብነት ፃሕሊ፣ መጎጎ፣ ዕትሮ ይጠቅም ።



shutterstock.com • 525934054



**ሕርሻ**



**ጉጂ ገዛ**



**ጀበና**



**ሀድሞ ገዛ**

**ሰጻሊ 2.2 ዝተፈላለዩ ረብሓ ሓመድ ዘርኢ**

**ዕቀባ ሓመድ**

**ንጥፈት 5:- ትምህርታዊ ዑደት**

መምርሒ፦ ምስ መምህርኩም ብምኻን ካብ ቤት ትምህርትኹም ወፃኢ ዝርከብ ናይ ሕርሻ ቦታ ብምኻድ ነዞም ዝስዕቡ ንጥፈታት ስርሑ ።

1. ብውሕጅ ዝተጓሕጉሉ ቦታታት ተግዘቡ ።
2. ናይ ከባቢኹም ሰባት ምጉሕጓሕ ሓመድ ከመይ ከምዝከላኻሉ ብምሕታት ዝተወሃበኩም መብርሂ ብምሓዝ ኣብ ክፍልኹም ፀብፃብ ኣኻርቡ ።





**ሰጠ 2.3 ምትሕንሕሕ ሓመድን ንምክልኻል ዝተሰርሐ ዛጎ**

ሓመድ ብግቡእ እንድሕር ክተሓዝ ዘይኪኢሉ ብውሕጅን ብንፋስን ብቐሊሉ ክጉሕንሕ ይኸእል ። ሓመድ ብውሕጅን ንፋስን ንክይጉሕንሕ ክንከላኸሎ ይግባእ ።

ምግሕንሕ ሓመድ ንምክልኻል ካብ ዝሕጉዙ ሜላታት እዞም ዝሰዕቡ ምጥቃስ ይከኣል ።

ሀ ምስራሕ ዛጎታት፡- ሓመድ ብውሕጅ ተሓጺቡ ንኸይኸይድ ይከላኸል።

ለ ምትካል ተኸልታትን ሳዕርን ፡- ሱር ተኸልታት ሓመድ ናይ ምሓዝ ክእለት ስለዘለዎ ንክይጉሕንሕ ይከላኸል። ኣእዋም እንትቐረፁ እውን መተካእትኦም ፈልጎታት ምትካል ይግባእ።

ሐ ምውጋድ ስዲ ጋህፂ መሬት፡- ሕዛእቲ ብተደጋጋሚ ብቡዙሓት እንስሳት እንትጋሃፅ ሓመድ ንንፋስን ንውሕጅን ይቃላፅ ።

**ንጥፈት 6፡- ሓሙሽተ ኣባላት ዘለውዎ ጉጅለ መስሪትኩም ኣብዚ ዝሰዕብ ሕቶ ተመያየጥኩም ፀብፃብኩም ንኸፍልኹም ኣቕርቡ።**

1. ስዲ ጋህፂ መሬት ካብ ዝግባእ ንላዕሊ ሓደጋ ክኖብዕሕ እንታይ ዓይነት ሜላ ክንጥቀም ንኸእል ።

- እንስሳት ኣሲርካ ብምቕላብ ስዲ ጋህፂ መሬት ምክልኻል ይከኣል።

## መልመዲ 2.1

ሀ. ንዞም ዝሰዕቡ ሕቶታት ትኸክል ንዝኾነ ሓቂ ትኸክል ንዘይኮነ ድማ ጌጋ ብምባል መልሱ ።

1. ሓመድ ንዕብየት ተኸለ ወሳኒ እዩ ።
  2. ሑፃ ሓመድ ድበት ሓመድ እዩ ።
  3. ዋልካ ሓመድ ማይ ኣዕቕሩ ክሕዝ ዘይኸእል እዩ።
  4. ዛላ ብምስራሕ ሓመድ ክይጉሕጓሕ ምክልኻል ይካኣል እዩ ።
  5. ተኸልታት ምትካል ሓመድ ክይጉሕጓሕ ይከላኸል እዩ ።
- ለ. ንዞም ዝሰዕቡ ሕቶታት ኣብ ትሕቲ ለ ዝተቐመጡ ዓይነታት ሓመድ ምስ ኣብ ትሕቲ ሀ ዝተቐመጡ ኣዛምድዎም ።

ሀ

ለ

- |                          |            |
|--------------------------|------------|
| 1. ንዕብየት ተኸለ ምቕው ዝኾነ ሓመድ | ሀ. ሑፃ ሓመድ  |
| 2. ፉርያት ፓርቲክላት ሓመድ ዝሓዘ   | ለ. ዋልካ ሓመድ |
| 3. ዝጣበቐ ፓርቲክላት ሓመድ ዝሓዘ   | ሐ. ድበት ሓመድ |

### 2. ማይ

**ንጥፈት 7:-** ሓሙሽተ ኣባላት ዘለውዎ ጉጅለ መስሪትኩም ኣብዚ ዝሰዕብ ሕቶ ተመያየጥኩም ፀብፃብኩም ንኸፍልኹም ኣቕርቡ።

1. ኣብ ከባቢኹም ማይ ካብ ምንታይ ትጥቀሙ?
2. ጥቕሚ ማይ ዘርዘሩ?

ማይ ካብ ሃፍትታት ተፈጥሮ ሓደ እዩ። ማይ ህይወት ንዘለዎም ፉጡራት ኩሎም ኣድላይ እዩ። ብዘይ ማይ ብህይወት ምንባር ኣይካኣልን። ማይ ካብ ቡንባ፣ ካብ ዋሓዚ ፍባ፣ ካብ ዓይኒ ማይ፣ ካብ ባሕርን ቃላይን ክንረክብ ንኸእል ኢና።

**ሀ. ጥቅሚ ማይ**

ማይ ቡዙሕ ጥቅሚ አለዎ ።

ንኣብነት፡-

- ኣብ ውሽጢ ገዛ - ንምስራሕ ምግብን መስተን ፣ ንምሕፃብ ክዳውንትን ኣቑሑትን ይጠቅም።
- ኣብ ሕርሻ- ንዘራኣትን ንልምዓት መስኖ፣ ንእንስሳ መስተ ይጠቅም።
- ኣብ ኢንዲስትሪ- ንምፍልፋል ጉልበት ኤሌክትሪክ ፣ ርስሓት ንምውጋድ፣ ነገራት ንምሕቓቕ ይጠቅም ።

**ንጥፈት 8፡- ትምህርታዊ ዑደት**

1. ኣብ ከባቢኹም ንመስኖ ግልጋሎት ዝዋዓለ ማይ ተግዘቡ ።
2. መስኖ ዝጥቀሙ ሓረስቶት ኣብ ዓመት ክንደይ ግዘ ከም ዘፍርዩ ፣ እንታይ እንታይ ክምዘፍርዩን ክንደይ ዝኣክል ምህርቲ ከም ዝርኽቡን ሓቲትኩም ፀብፃብኩም ንክፍልኹም ኣቕርቡ ።

**ለ. ምክልኻል ብኸለት ማይ**

**ንጥፈት 9 ፡- ሓሙሽተ ኣባላት ዘለውዎ ጉጅለ መስሪትኩም ኣብዞም ዝሰዕቡ ሕቶታት ተማያየጥኩም ፀብፃብኩም ንክፍልኹም ኣቕርቡ።**

1. ኣብ ከባቢኹም ማይ ክብክሉ ዝኸእሉ ነገራት እንታይ እንታይ እዮም?
2. ማይ ክብክሉ ዝኸእሉ ነገራት ብኸመይ ክነውግዶም ንክእል?

ማይ ብዝተፈላለዩ መንገድታት ክብክል ይኸእል።

ንሳቶም እውን

- ብፍታን ሰብ
- ብፍታን እንስሳት
- ንሕርሻ ዝውዕሉ ኬሚካላት ከም ፀረ ባልዕን ፀረ ፃህያይን ዝበሉ።
- ተረፈ ምህርቲ ፋብሪካታት እዮም ።



**ሰእሊ 2.4 ነፀጋ ፀረ ፃሀያይ**

**ማይ ብዝተፈላለዩ መንገድታት ክብከል ይኸእል።**

**ንሳቶም እውን**

- ብፍታን ሰብ
- ብፍታን እንስሳት
- ንሕርሻ ዝውዕሉ ኬሚካላት ከም ፀረ ባልዕን ፀረ ፃሀያይን ዝበሉ።
- ተረፈ ምህርቲ ፋብሪካታት እዮም ።

**ማይ ንኸይብከል ክግበሩ ዝግባዎም ጥንቃቻታት፡-**

- ናብ ማይ ንሓፍ ዘይምድርባይ።
- ሽቻቕ ምጥቃም።
- ሽንትን ፍታንን ናብ ማይዊ ኣካላት ከይኣትዉ ምግባር።
- ሕፃብ ክዳንን ሰውነትናን ናብ ማይዊ ኣካላት ከይኣትዉ ምግባር።
- ካብ ፋብሪካታት ዝወፅእ ርስሓት ናብ ማይ ከይኣትዉ ምግባር።
- ፍልፍላት ማይ ብእንስሳ ከይብከሉ ብሓፀር ምሕፃር።

**ሐ. ማይ ብቁጠባ ምጥቃም**

**ንጥፈት 10 :- ሓሙሽተ ኣባላት ዘለውዎ ጉጅለ መስሪትኩም ኣብዞም ዝስዕቡ ሕቶታት ተማያየጥኩም ፀብፃብኩም ንኸፍልኹም ኣቕርቡ።**

1. ኣብ ከባቢኹም ማይ ብኸመይ ከም ዝርከብ ተማያየጡ ።
2. ማይ ብቁጠባ ከመይ ምጥቃም ከምዝካኣል ተማያየጡ ።

**ኣብ ክልልና ሕፅረት ማይ ዝረአየሎም ከባብታት ኣለዉ ። ስለዚ ማይ ብግቡእ ምኸዛንን ምቕጣብን የድሊ።**

እዞም ዝስዕቡ ማይ ንምቕጣብን ብግቡእ ንምጥቃምን ዝጠቕሙ ሜላታት እዮም።

- ማይ ዘይምብኻን፡- ማይ ብዘይ ጥቕሚ ከይፈስስ ምግባር ፣ ንዝተደለየሉ ዕላማ ብቕጠባ ምጥቃም።
- ማይ ዝናብ ብመልክዕ ውሕጅ ከይባኻን ግድባት ብምስራሕ ክዕቀብ ምግባር።
- ማይ ብምውህላል ንመስኖ ምጥቃም።



ዒላ



ዝተገደበ ማይ

**ሰእሊ 2.5 ማይ ዝናብ እንትዕቆር**

**መልመዲ 2.2**

**ሀ. ንዞም ዝስዕቡ ሕቶታት ትኽክል ንዝኾነ "ሓቂ" ትኽክል ንዘይኮነ ድማ "ጌጋ" ብምባል መልሱ ።**

1. ህይወት ዘለዎም ነገራት ኩሎም ማይ የድልዮም እዩ።
2. ማይ ሃፍቲ ተፈጥሮ ኣይኮነን ።
3. ዋሓዝቲ ሩባታት ከይብከሉ ኩላትና ክንሕልዎም ይግባእ ።

**ለ. ንዞም ዝስዕቡ ሕቶታት ትኽክለኛ መልሲ ሃቡ ።**

1. ማይ ክህበም ዝኽእል ሰለሰተ ረብሓታት ፃሓፉ ።
2. ማይ ክብክሉ ዝኽእሉ ሰለሰተ ነገራት ፃሓፉ ።
3. ኣብ ከባቢኹም ንግልጋሎት መስተ ማይ ዝውዕል ማይ ካብ ምንታይ ካብ ምንታይ ዝርከብ እዩ?

### 3. አየር

**ንጥፈት 11:-** ሓሙሽተ አባላት ዘለውዎ ጉጅለ መስሪትኩም ኣብዞም ዝስዕቡ ሕቶታት ተማያየጥኩም ፀብዓብኩም ንክፍልኹም ኣቕርቡ።

1. አየር እንታይ እንታይ ጥቕሚ ኣለዎ?
2. አየር ብምንታይን ብምንታይን ክብከል ይክእል?
3. ብክለት አየር ብክመይ ክንከላኸሎ ንክእል?

አየር ካብ ሃፍትታት ተፈጥሮ ሓደ እዩ። ሰብ ብዘይ ምግብን ማይን ንውስናት መዓልታት ክነብር ይክእል ይኸውን። ብዘይ አየር ግና ንደቓይቕ ክፀንሕ ኣይክእልን። ስለዚ አየር ብጣዕሚ ጠቓሚ ሃፍቲ ተፈጥሮ እዩ ።

#### ጥቕሚ አየር

ተክልታትን እንስሳትን ብህይወት ንምንባር አየር የድልዮም። ስለዚ ህይወታውያን ብዘይ አየር ክነብሩ ኣይክእሉን።

ካብዚ ብተወሳኺ፡-

- አየር ሓዊ ንምቅፅፃል ይጠቅም።
- ኣዕዋፍን ኣውሮፕላንን ንክበራ ይሕግዝ።

#### ምክልኻል ብክለት አየር

አየር ብዝተፈላለዩ ምክንያታት ክብከል ይክእል እዩ።

ንሳቶም እውን፡-

- ብጓሓፍ ክባቢና።
- ካብ መኻይንን ፋብሪካታትን ብዝወፅእ ትኪ።
- ኣብ ገዛውቲ ካብ እንጥቀመሎም ነደዲ ዝወፅእ ትኪ።
- ካብ እሳተ ጎመራ ዝውፅእ ትኪ ዝበሉ እዮም።



**ካብ ፋብሪካ ዝወፅእ ትኪ**



**ካብ መኪና ዝወፅእ ትኪ**



**ካብ እሳተ ጎመራ ዝወፅእ ትኪ**

**ሰእሊ 2.6 ዝተፈላለዩ ዓይነት መበገሲ ብኸለት ኣየር**

ብኸለት ኣየር ካብ እንክላኸለሎም ሚላታት እዞም ዝሰዕቡ ይርከቡዎም።

- ካብ ፋብሪካታትን መኻይንን ዝወፅእ ትኪ ምንካይ።
- ካብ ገዛና ዝወፅእ ትኪ ክንኪ ምግባር
- ኣብ ውሽጢ ገዛ ዘሎ ኣየር ከይዕፈንን ሓደጋ ከየብዕሓልናን ኣብ ዕፁው ገዛ ሓዊ ወይ ፈሓም ዘይምቅፃል
- ጨና ንምንካይ ንሓፍ ኣብ ጉድጓድ ምቕባር።

**ንጥፈት 12 :-**  
 ሓሙሽተ ኣባላት ዘለውዎ ጉጅለ መስሪቲኩም ኣብዞም ዝሰዕቡ ሕቶታት ተማያየጥኩም ፀብፃብኩም ንኸፍልኹም ኣቕርቡ።

1. ኣብ ከባቢኹም ኣየር ክብክሉ ዝኸእሉ ነገራት ዘርዝሩ?
2. ብኸለት ኣየር ብኸመይ ምቕናስ ወይ ክውገድ ከም ዝኸእል ናይ ባዕልኹም ሓሳብ ኣቕርቡ?

#### 4. ዱር



ሰእሊ 2.7 ዱር ወይ ሕዝብ

#### ንጥፈት 13:-

ሓሙሽተ አባላት ዘለው ጉጅለ መስሪትኩም አብዞም ዝሰዕቡ ሕቶታት ተማያየጥኩም ፀብፃብኩም ንክፍልኹም አቕርቡ።

1. ረብሓ ዱር እንታይ እዩ?
2. ዱር ብኸመይ ክንካናኸኖም ንክእል?

ቡዙሓት ተኸልታት ዝርከቡሉ ከባቢ ዱር ተባሂሉ ይፅዋዕ ። ዱር ህይወት ንዘለዎም ነገራት ብርክት ዝበለ ጥቕሚ ዘለዎ እዩ ።

ቀንዲ ቀንዲ ጥቕሚ ዱር እዞም ዝሰዕቡ እዮም

- ✓ ንነዳዲ ዝኸውን ዕንፀይቲ ንምርካብ ።
- ✓ ንምግብ፣ ንህንፃ መሳርሒ ፣ ንመንበሪ እንስሳት ዘገዳም ።
- ✓ ንምክልኻል ፍግረ መሬት፣ አቐሑት ገዛን ናውቲ ሕርሻን ንምስራሕ ይጠቅም።

#### ምክልኻል ብርስት ዱር

#### ንጥፈታት 14

ሓሙሽተ አባላት ዘለው ጉጅለ መስሪትኩም አብዞም ዝሰዕቡ ሕቶታት ተማያየጥኩም ፀብፃብኩም ንክፍልኹም አቕርቡ።

1. አብ እዋን ፈልሲ ተኸላ ናትኩም ግደ እንታይ እዩ?
2. ፈልሲ ተኸላ መዓዘን አበይን ይፍፀም?



ዱር ንኸይበርስ እንከላኸለሎም መንገድታት ብዙሓት እዮም።

አብነት ፦

- ዝኾነ ተኸሊ ብዘይ ምክንያት ዘይምቐራፅ ።
- ተኸልታት ኣብ ዘለዉሉ ከባቢ ባርዕ ሓዊ ንኸይለግል ጥንቃቄ ምግባር።
- ብርሰት ዱር ከይፍፀም ግንዛብ ምፍጣርን ሓላዎ ምጥንኻር።
- ንዝተቐረፁ ተኸልታት መተካእታ ፈልሲ ምትካል ።

### መልመዲ 2.3

ሀ. ንዞም ዝሰዕቡ ሕቶታት ትኸኸል ዝኾነ መልሲ ሃቡ ።

1. ሰለሰተ ጥቕሚ ዱር ኣብቲ ክፍቲ ሳፁን ውሽጢ ፃሓፉ።

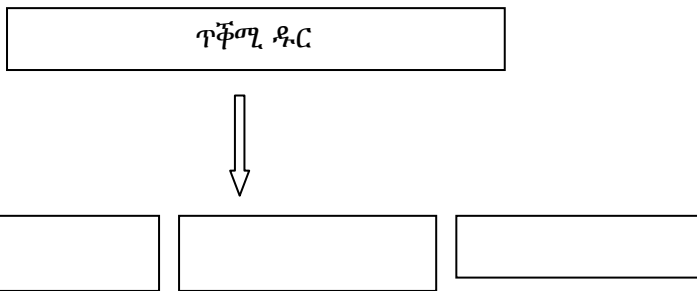

2. ሜላታት ምክልኻል ብርሰት ዱር ክልተ ፃሓፉ?

3. ምክልኻል ብርሰት ዱር ንምንታይ ኣድልዩ?

## 5 እንስሳ ዘገዳም



አምበሳ



ነብሪ



አድጊ በረኻ



ሓርገፅ

### ሰእሊ 2.8 ዝተፈላለዩ እንስሳት ዘገዳም

**ንጥፈት 15:-** ሓሙሽተ ኣባላት ዘለውዎ ጉጅለ መስሪትኩም ኣብዞም ዝስዕቡ ሕቶታት ተማያየጥኩም ፀብፃብኩም ንክፍልኹም ኣቕርቡ።

1. ኣስማት እንስሳት ዘገዳም ዘርዝሩ ።
2. ረብሓ እንስሳ ዘገዳም ዘርዝሩ ።
3. እንስሳት ዘገዳም ንክይጠፍኡ ብኸመይ ንክናኸኖም?

እንስሳት ዘገዳም ሃፍቲ ተፈጥሮ ካብ ዝበሃሉ ሓደ እዮም። እንስሳ ዘገዳም ኣብ በረኻ፣ ኣብ ዱር፣ ኣብ ባሕርን ዝመሳሰሉን ክባብታት ካብ ሰብ ሪሒቕም ዝነብሩ እዮም። ኣብነት አምበሳ ፣ ነብሪ ፣ ሓርማዝ ፣ ሓርገፅ ፣ አድጊ በረኻን ማንቲለን ዝበሉ እዮም ።

### ጥቕሚ እንስሳት ዘገዳም

እንስሳት ዘገዳም ብዙሕ ጥቕሚ ኣለዎም።

እቶም ቀንዲ፡-

- ንመስሕብ በፃሕቲ
- ንፍልፍል እቶት (ቆርበቶም ፣ ስኖም፣ ቀርኖም ...)
- ንምግብነት ይጠቕሙ።

## **ክንክን እንስሳት ዘገዳም**

እንስሳት ዘገዳም ከም ካልኦት ሃፍቲ ተፈጥሮ ብጥንቃቄ እንድሕር ዘይሒዝናዮም ክጠፍኡ ይኸእሉ እዮም። ስለዚ ግቡእ ሓለዋን ክንክንን ክግበረሎም ይግባኣ።

ንምጥፋእ እንስሳት ዘገዳም ምክንያት ካብ ዝኾኑ ነገራት እዞም ዝስዕቡ ምጥቃስ ይክኣል።

- ዘይሕጋዊ ሃደን።
- ተፈጥሮኦቲ መዕቆቢኦም ዝኾነ ዱር ምብራስ።
- ሕፅረት ማይን ምግብን/ድርቂ/ ወዘተ እዮም ።

እንስሳት ዘገዳም ንኸይጠፍኡ እንጥቀመሎም መከላኸሊ መንገድታት ።

- ዘይሕጋዊ ሃደን ምቁፅፃር።
- ብሳዕርን ኣእዋምን ዝተሸፈነ ከባቢ ንክህልወና ፃዕሪ ምግባር።
- እኹልን ዝተኸለለን መንበሪ እንስሳት ዘገዳም ክህሉ ምግባር።
- ተኸልታት/ዱር ዘይምብራስ።

## **መልመዲ 2.4**

**ሀ. ነዞም ዝስዕቡ ሙሉእ ሓሳባት ትኸክል ንዝኾኑ “ሓቂ” ትኸክክል ንዘይኮኑ ድማ “ጌጋ” እናበልኩም መልሱ።**

1. ድበት ሓመድ ደቀኞቲ ፓርቲክላት ዝሓዘ ዓይነት ሓመድ ኮይኑ ማይ ዝዓቁር እዩ።
2. ኩሎም ህይወታውያን ኣየር የድልዮም ።
3. ማይን ዱርን ሃፍቲ ተፈጥሮ እዮም።

**ለ. ነዞም ዝስዕቡ ሕቶታት ሓፂር መልሲ ሃቡ።**

1. ሜላታት መከላኸሊ ምጉሕንሕ ሓመድ ዘርዝሩ።
2. ኣየር ክብከለሎም ዝኸእሉ መንገድታት ዘርዝሩ።
3. ምክንያታት ብርሰት እንስሳት ዘገዳም ግለፁ።

## 2.2 ጉልበት

ነዚ ንኡስ ርእሲ ምስተምሃርኩም ተምሃሮ፡-

- ሙቐት ሓደ መልክዕ ጉልበት ምዃኑ ትገልፁ።
- ቀለልቲ ተግባራዊ ንጥፊታት ተጠቂምኩም ውዕኢታት ሙቐት ሰሪሕኹም ተርእዩ ።
- ሙፍልፍላትን ረብሓን ብርሃን ትገልፁ ።
- ወረቐት ወይ ኩቦ ሌንስ ኢድ ተጠቂምኩም ብምቅፃል ብርሃን መልክዕ ጉልበት ምዃኑ ተርእዩ ።
- ሙቐት ኣብ ነገራት ዘስዕቦ ለውጢ ትዝርዝሩ ።
- ድምፂ ብምንብድባድ ነገራት ከምዝፍጠር ትገልፁ።
- ምምሕልላፍ ድምፂ ብደረቕ ነገራት፣ፊሰስትን ጋዛትን ሰሪሕኹም ተርእዩ።
- መሳርሕታት ሙዚቃ ባህላውን ዘበናውን ኢልኩም ትምድቡ።
- ኣብነታት ባህላውን ዘበናውን ሙዚቃ ትህቡ።

ዝኾነ ይኹን ሰሪሕ ክንሰርሕ ዘኸኸለና ዓቕሚ ጉልበት ይበሃል። ሙቐት፣ ብርሃንን ድምፅን ኣብነት ዓይነታት ጉልበት እዮም።ጉልበት ካብ ዝተፈላለዩ ፍልፍላት ይርከብ።

**ንጥፊት 16፡-** ሓሙሽተ ኣባላት ዘለውዎ ጉጅለ መስሪትኩም ኣብዞም ዝስዕቡ ሕቶታት ተማያየጥኩም ፀብዓብኩም ንኸፍልኹም ኣቕርቡ።

- ሙቐት እንታይ እዩ?
- ኣብ ክረምትን ሓጋይን እንታይ ይስመዐኩም?
- ብሙቐት እንታይ ክስራሕ ይኸእል?
- ዛሕሊ ኣብ ዝስመዐና እዋን ሙቐት ከመይ ንረክብ?

**1. ሙቐት**

ሙቐት ካብ ዓይነታት ጉልበት ሓደ እዩ። ሙቐት ነገራት ንክረስኑ ዝገብር ዓይነት ጉልበት እዩ። እዚ ጉልበት ካብ ነዳዲ ዕንፃይቲ፣ ፀሓይ፣ ፋሓም ነዳድን ካብ ዝመሳሰሉ ክርከብ ይክኣል ።

**ንጥፈት 17፦**  
 ሓሙሽተ ኣባላት ዘለውዎ ጉጅለ መስሪትኩም ኣብዚ ዝስዕብ ሕቶ ተማያየጥኩም ትዕዝብትኹም ንክፍልኹም ኣኛርቡ።  
 1. ኣብ ከባቢኹም ዝርከቡ ሰባት ጉልበት ፀሓይ ብርሃን ንምንታይ ከምዝጥቀምሉ ተዓዘቡ ዝረኣኹም ዓይነት ኣኛሓን ተግባርትን ስኢልኩም ኣብ ክፍሊ ኣኛርቡ።

ካብ ፀሓይ ብርሃን ብዝርከብ ሙቐት ንውሽጢ ገዛ ግልጋሎት ዝውዕል መብራህቲ ፣ ንምግብ መብሰልን ንዝተፈላለዩ ተግባራት ዝውዕል ጉልበት ኤሌክትሪክ ምርካብ ይካኣል ።

**ውዕኢት ሙቐት**

ኣብዚ ዝስዕብ ሰደቓ ኣብ ደብተርኩም ዕሒፍኩም ሙቐት ዘስዕቦ ለውጢ ምልኡ ።

ኣኛሓ	ሙቐት እንትረኽቡ ዘርኢይዎ ለውጢ
ማንካ	ንክረስን /ንክመውኛ /ይገብር
ላሱቲክ	
ወረቐት	
ብረት	

እዚ ዝስዕብ ፈተነ ምስ መምህርኩም ብምኻን ኣብ ውሽጢ ቤተ ፈተነ ብጥንቃቄ ስርሑ ።

**ንጥፈት 18 :- ፈተነ**

ዘድልዩ ናውቲ :- ማንካ፣ ዝነድድ ሽማግ፣ ወረቐት፣ ሰፈር እስክርቢቶ ቅደም ሰዓብ አሰራርሓ :-

1. መጀመሪያ ሽምግ ወልዑ
2. ቀደልኩም እቲ ማንካ ናብቲ ዝነድድ ሽምግ አፅጊዒኹም ንውስን ደቓይቕ ብምሓዝ ተሰመዐኩም ስሚዒት ግለፁ ::
3. እቲ ወረቐት እውን ናብቲ ሽምግ ብምፅጋዕ ውፅኢቲ እንታይ ከም ዝኾነ ግለፁ::
4. ኣብ መወዳኣታ እቲ ሰፈር እስክርቢቶ ብጥንቓቕ ናብ ሽምግ ብምፅጋዕ ውፅኢቲ እንታይ ከምዝኾነ ግለፁ:: ኣብ ላዕሊ ናይ ዝረኣኹሞ ውፅኢት ፈተነ ኣብ ደፍተርኩም ፅሒፍኩም ናብ ንክፍልኹም ኣኛርቡ::

**እዞም ዝስዕቡ ውፅኢታት መቐት እዮም ::**

**መቐት ንነገራት:-**

- የውዒ / የርስን/::
- ቅርፅም ይቕይር::
- ሓዊ ንክቃፀል ይገብር::

**ምቅይያር ፊዝካዊ መልክዕ**



**በረድ**



**ፈሳሲ ማይ**



**ሃፋ ማይ**

**ስኢሊ 2.9 መልክዓት ማይ**

**ንጥፈት 19፦** ሓሙሽተ አባላት ዘለውዎ ጉጅለ መስሪትኩም ኣብዞም ዝስዕቡ ሕቶታት ተማያየጥኩም ፀብፃብኩም ንክፍልኹም ኣቕርቡ።

1. በረድ እንትመውቕ ናብ ምንታይ ይቕየር?
2. ማይ እንትፈልሕ ናብ ምንታይ ይቕየር?
3. በረድ፣ ማይን ሃፋን ተመሳሰልቲ ነገራት እናሃለዉ ዝፈላልዮም እንታይ ከምዝኾነ ግለፁ።

ማይ ብሰለሰተ መልክዕ ይርከብ ንሳቶም እውን ብፈሳሲ፣ ፀፃርን /በረድ/፣ ሃፋን እዮም ።

ሙቐት ኣብ ምቕይያር ፊዚካዊ መልክዕ ኣካላት ዝለዓለ ግደ ኣለዎ ።

**ኣብነት ፡-**

- በረድ እንትመውቕ ናብ ፈሳሲ ይቕየር።
- ፈሳሲ እንትመውቕ ናብ ሃፋ ይቕየር ።
- ፈሳሲ እንትዝሕል ናብ ፀፃር /በረድ / ይቕየር።

**ለውጢ መጠን**

ኣካላት መጠኖም ብሙቐት ክቀያየር ይኸእል እዩ።

**ኣብነት፦**

- ሸምዓ እንትመክኽ
- ማይ ፈሊሑ ናብ ሃፋ እንትቕየር

**ለውጢ ቅርፂ**

**ንጥፈት 20፦** ሓሙሽተ አባላት ዘለውዎ ጉጅለ መስሪትኩም ኣብዞም ዝስዕቡ ሕቶታት ተማያየጥኩም ፀብፃብኩም ንክፍልኹም ኣቕርቡ።

1. ለውጢ ቅርፂ እንታይ ማለት እዩ ?
2. ለውጢ ቅርፂ ብኸመይ ክፍጠር ይኸእል ?

ለውጢ ቅርፂ ማለት ነገራት ብምክንያት ሙቐት ዝረበርም ቅርፂ እንትልወጡ ማለት እዩ ።

እዞም ዝስዕቡ ብምክንያት ሙቐት ቅርፅም ዝልወጡ እዮም።

- ዝመኸኸ ሸምዓ
- ዝመኸኸ ጠስምን ስብሕን፤
- ዝረሰነ ላስቲክ

### መልመዲ 2.5

ሀ. ንዞም ዝስዕቡ ሕቶታት ትኸክክል ንዝኾነ “ሓቂ” ትኸክል ንዘይኮነ ድማ “ጌጋ” ብምባል መልሱ ።

1. ሙቐት ዓይነት ጉልበት ኣይኮነን ።
2. ካብ ፀሓይ ሙቐትን ብርሃንን ንረክብ ።
3. ሙቐት ቅርፂ ነገራት ንክለዋወጥ ይገብር ።
4. ማይ እንትፈልሕ ናብ በረድ ይቐየር ።

ለ. ንዞም ዝስዕቡ ሕቶታት ትኸክለኛ መልሲ መልሱ ።

1. ውፅኢት ሙቐት ኣብ ነገራት ዘስዕቦም ለውጥታት እንታት እንታይ እዮም?
2. ሰለስቲአም መልካዓት ማይ ፃሓፉ ።
3. ማይ ናብ ሃፋ ዝልወጥ መዓዝ እዩ ።
4. በረድ ዝመኸኸ እንታይ እንተኾይኑ እዩ?

## 2. ብርሃን

**ንጥፈት 21፦ ሓሙሽተ ኣባላት ዘለውዎ ጉጅለ መስሪትኩም ኣብዞም ዝስዕቡ ሕቶታት ተማያየጥኩም ፀብፃብኩም ንክፍልኹም ኣቐርቡ።**

1. ኣብ ከባቢኹም ብርሃን ካብ ምንታይ ይርከብ?
2. ረብሓ ብርሃን እንታይ እዩ?



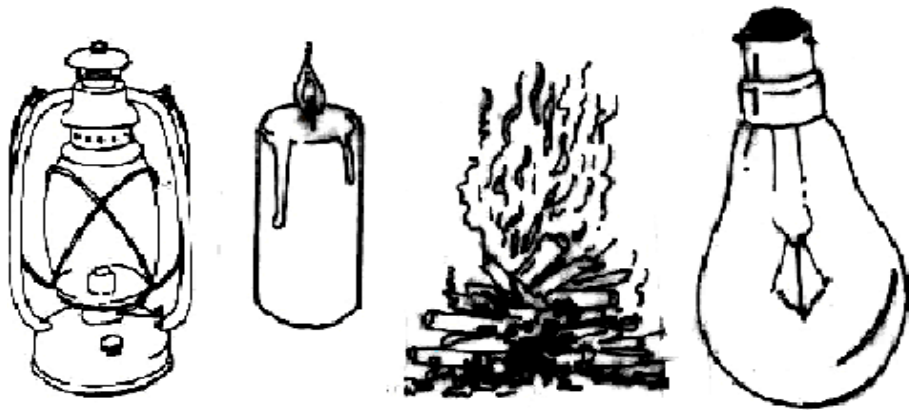

ሰእሊ 2.10 ዝተፈላለዩ ፍልፍላት ብርሃን

ብርሃን ካብቶም መልክዓት ወይ ዓይነታት ጉልበት ዝበሃሉ ሓደ እዩ። ብርሃን ብተፈጥሮን ሰብ ካብ ዝሰርሖም ነገራትን ክርከብ ይኸእል። ብተፈጥሮ ካብ ዝርከቡ ዓይነታት ብርሃን ወርሒ፣ ከዋኸብቲ፣ ፀሓይ ወዘተ ምጥቃስ ይኸእል። ሰብ ዝሰርሖም ተባሂሎም ዝፍለጡ ድማ ካብ ኤሌክትሪክ ፣ ፋኑስ፣ ቅራረት ፣ ሽምዓን ዝመሳሰሉን ዝርከቡ እዮም። ረብሓ ብርሃን ንምርእይ፣ ተኸልታት ምግብም ንምድላው፣ ፅሑፍ ንምንባብ ይጠቅም።

**ንጥፊት 22፡- ፈተነ**

ዕለማ፣- ፀሓይ ብርሃን ሓደ ፍልፍል ጉልበት ምኻኑ ይዝርዝሩ ።

ዘድሊ ናውቲ፣- ሌንስ ፣ ፋንዳያ ፣ ወረቐት፣ ሻሓነ

ቅደም ሳዓብ አሰራራሓ

1. ሌንስ አዳልወ.
2. ፋንድያ ፣ ወረቐት አኪብኩም አቕምጡ
3. ከባቢ ፍርቂ ማዓልቲ ዘዳልኹሞ ሌንስ ናብቲ ዘዳለኹሞ ፋንድያ ብትኸክክል በምንፅፃር ንውሱን ደቂቅ ሒዝኩም ፅንሑ። ካብዚ ፈተነ ዝርኸብኩሞ ውፅኢት ኣብ ደብተርኩም መዝጊብኩም ንኸፍልኹም ኣርቕርቡ

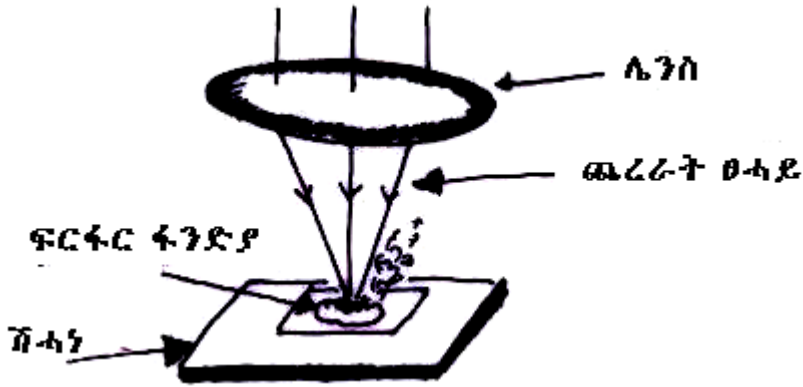

**ሰጊሊ 2.11 ፋንድያ ብጉልበት ብርሃን ፀሐይ እንትቃፀል**

ናይ ኢድ ሌንስ ጨረራ ብርሃን ናብ ሓደ ክእከቡ ይገብር። እዚ ዝተኣከበ ጨረራ ብርሃን ኣብ ወረቐት ወይ ፋንድያ እንትዓርፍ ሓዊ ይፈጥር። ስለዚ ፀሐይ ብርሃን ሓደ ፍልፍል ጉልበት እዩ። ከምኡ እዉን ከም ፍልፍል ብርሃን፣ ፍልፍል ኤሌክትሪክ ኮይኑ ይጠቐም።

**መልመዳ 2.7**

1. ንዘም ዝስዕቡ ተግባራት ንምፍፃም ብርሃን ኣድላይ እንተኾይኑ ትኽክል እንተዘይኾይኑ ድማ ኣይፋል ብምባል መልሱ ።

ተራ ቁፅሪ	ተግባራት	ትኽክል/ኣይፋል
1	ንምርኣይ	ትኽክል
2	ንዕባዮት ተኽልታት	
3	ንምድቃስ	
4	ንምንባብ	
5	ንምስማዕ ሙዚቃ	ኣይፋል

2. ረብሓ ፀሐይ ብርሃን ሰለስተ ገሓፉ።

4. ድምፂ

**ንጥፈት 23**

ሐሙሽተ አባላት ዘለውዎ ጉጅለ መስሪትኩም አብዞም ዝስዕቡ ሕቶታት ተማያየጥኩም ፀብፃብኩም ንክፍልኹም አቕርቡ።

1. ድምፂ ከመይ ይፍጠር?
2. አብ ከባቢኹም ዝርከቡ ዘበናውን ባህላውን መሳርሕታት ሙዚቃ ስም ዘርዝሩ?

አብ ዕለታዊ መነባብሮና ዝተፈላለዩ ድምፂ ንሰምዕ ኢና። አብነት ናይ መኪና፣ ናይ እንስሳት፣ አውሮፕላንን ናይ ሰብን ድምፂ ምጥቃስ ይካኣል። ስለዚ ድምፂ ካብ መልክዓት ጉልበት ሓደ እዩ ።

**ምፍጣር ድምፂ**

**ንጥፈት 24፡- ፊተን**

ዘድልዩ ናውቲ፡- መስመሪ ፣ላስቲክ መእሰሪ ቅርሺ ቅደም ሳዓብ አሰራራሓ፡- ሓደ ተምሃራይ ብሓደ ኢዱ መስመሪ አብ ልዕሊ ጠረጴዛ ፀቂጡ ይሓዝ። ናይቲ መስመሪ ሓደ ጫፍ ካብቲ ጠረጴዛ ውፅእ ክብል አለዎ (ስእሊ ርአዩ)። ቦቲ ሓደ ኢዱ ነቲ ውፅእ ዝበለ ጫፍ መስመሪ ፅቕጥ እናበለ ይስደዶ። ካሊእ ተምሃራይ ድማ ላስቲክ መእሰሪ ቅርሺ አብ ክልተ አዓብዕቲ አእቲዩ ብምውጣር ቦቲ ካሊእ ኢዱ ነቲ ላስቲክ ስሕብ ስድድ እናበለ ዩንቀሳቕሶ። ካብዚ እንታይ ተገንዚብኩም? ካብቲ ፊተን ዘተረዳአኻም ንክፍልኹም አቕርቡ።

ድምፂ ብነገራት ምምብድባድ ዝፍጠር ማዕበል እዩ። እዚ ምምብድባድ ድማ አብ እዝኒ በዒሑ እንትስማዕን ዓይነቱ እንትፍለን ድምፂ ይበሃል።

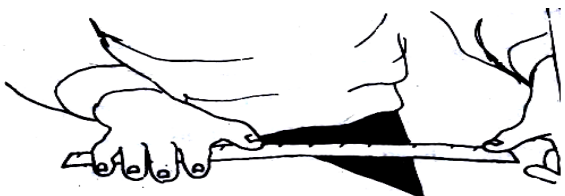

ስእሊ 2.12 ምፍጣር ድምፂ ብምብድባድ መስመሪ

ድምጺ ክፍጠር ዝኸኸል ሓደ ዝምብድብድ ነገር ክህሉ እንተሎ ጥራሕ እዩ። እዚ ምምብድብድ ካብ ፍልፍል ድምጺ ተላዒሉ ብኣየር ተጓዒዞ ናብ እዝንና ክበፅሕ እንተሎ ድምጺ ንሰምዕ ። ስለዚ ነገራት ድምጺ ክፈጥሩ ዝኸኸሉ ክምብድብዱ እንተለው እዩ። ኣብነት ላዕቲክ መትሓዚ ችርሻ ስሒብካ ብምስዳድ ድምጺ ክፍጠር ምግባር ይክኣል እዩ።

ሰብ ክራር እንትወቅዕ ሰሚዕኹምዶ ትፈልጡ? እቲ ጅማት ስለዝምብድብድ ድምጺ ይፈጥር።

**ምምሕልላፍ ድምጺ**

**ሀ. ምምሕልላፍ ድምጺ ብደረጃ**

**ንጥፈት 25:- ፊተነ**

ዕለማ:- ድምጺ በደረጃት ነገራት ዝሓልፍ ምኻኑ ትገልፁ ።

**ዘድልዩ ነገራት:-** ክልተ ኣናእሽተይ ታኒካታት፣ ነውሕ ክሪ

**ቅደም ሰዓብ ኣሰራርሓ**

- ብመጀመርታ ንኸልቲኦም ክልተ ኣናእሽቲ ታኒካታት ኣብ ማእኸል ኣንኩልዎም።
- ብምቕፃል ነቲ ነውሕ ክሪ ወጢርኩም ኣብ ጫፍ ክልቲኦም ኣናእሽተይ ታኒካታት እሰርዎ።
- ብምቕፃል ኣብ ክልቲኡ ጫፍ ክልተ ተምሃሮ ብምጻን እቲ ሓደ ይዛረብ። እቲ ሓደ ድማ ይሰምዕ ። ካብዚ ፊተነ እንታይ ከምዝተገዘብኩም ፀብዓብኩም ንኸፍልኹም ግለፁ።

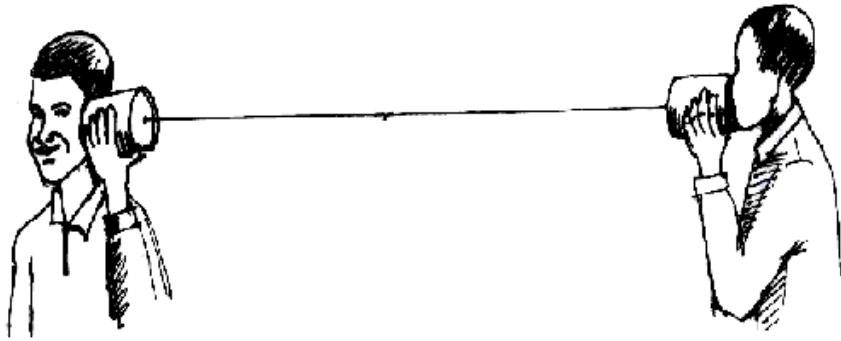

**ሰእሊ 2.13 ምምሕልላፍ ድምጺ ብደረጃ ነገራት**

ድምፂ ብሰለስተ ነገራት ከመሐላለፍ ይኸኛል እዩ።

ሀ. ብደረኛ

ለ. ብፈሰስቲ

ሐ. ብጋዝ (ብአየር)

**ለ. ምምሕልላፍ ድምፂ ብፈሰስቲ**

**ንጥፈት 26፦ ፈተነ**

ዕለማ፦ ድምፂ ብፈሰስቲ ነገራት ከመይ ከምዝመሐላለፍ ትገልፁ ።

ዘድልዩ ነገራት፦ ክልተ ኣናእሸተይ ኣእማን ሸንኬሎ ፣ ማይ

ቅደም ሰዓብ ኣሰራርሓ፦

- መጀመርታ ኣብ ሸንኬሎ ማይ ምልኡ።
- ቀፂሊ ሓደ ተምሃራይ ነቶም ክልተ ኣእማን ኣብ ውሽጢ እቲ ማይ የገራጭዎም። ካለእ ተምሃራይ ድማ እዝኑ ናብቲ ሸንኬሎ ኣፀጊፀ ይስማዕ። ናይቶም ኣእማን ምግርጫው ይስማዕዶ? ብምንታይ ምኸንያት ክስማዕ ክኢሉ?
- ነተን ኣእማን ካብቲ ማይ ኣውጺእኹም ኣብ ኣየር ብምግርጫው ንምስማዕ ፈትኑ። ኣብ መንጎ ክልቲኦም ዝስማዕኹምዎም ድምዕታት ኣፈላላይ ኣሎዶ? ድምፂ ኣብ ኣየር ወይ ኣብ ማይ ብዝበለፀ ይጓዓዝ? ዝበፃሕኹሞ መደምደምታ ብመልክዕ ፀብዓብ ንክፍሊ ኣቕርቡ።



**ስእሊ 2.14 ምምሕልላፍ ድምፂ ብፈሰስቲ**

**ሐ. ምምሕልላፍ ድምፂ ብጋዝ (አየር)**

ጥሩምባ እንትንፋሕ፣ ሰብ እንትፀውዕ፣ ነጎዳ እንትነጉድ፣ ወዘተ ኣብ ርሑቕ ኮይንና ድምፂ ንሰምዕ። እቲ ድምፂ ብምንታይ ታንቢዙ ናባና ክበፅሕ ክኢሉ? ዝሰማዕናዮ ድምፂ ብአየር ተንቢዙ ዝመፀ እዩ። ስለዚ ድምፂ ብአየር ይመሓላልፍ።

**• መሳርሕታት ሙዚቃ**

**ንጥፈት 27**  
ሓሙሽተ ኣባላት ዘለውዎ ጉጅለ መስሪትኩም ኣብዞም ዝስዕቡ ሕቶታት ተማያየጥኩም ፀብፃብኩም ንክፍልኹም ኣቕርቡ።

1. መሳርሕታት ሙዚቃ እንብሎም እንመን እዮም ?
2. ኣብ ከባቢኹም ዝርከቡ መሳርሕታት ሙዚቃ ዘርዝሩ።

መሳርሒ ሙዚቃ ጥዑም ድምፂ ንምስማዕ እንጥቀመሉ መሳርሒ እዩ። መሳርሕታት ሙዚቃ ኣብ ክልተ ይምቀሉ። ንሳቶም እውን ባህላውን ዘበናውን መሳርሕታት ሙዚቃ እዮም። እዚኦም ድማ ብክፍሪ ወይ ብትንፋስ ዝፀውቱ መሳርሕታት ሙዚቃ ክኾኑ ይክእሉ።

**ባህላዊ መሳርሕታት ሙዚቃ**

**ንጥፈት 28፦** ሓሙሽተ ኣባላት ዘለውዎ ጉጅለ መስሪትኩም ኣብዞም ዝስዕቡ ሕቶታት ተማያየጥኩም ፀብፃብኩም ንክፍልኹም ኣቕርቡ።

1. ብክርን ብትንፋስን ዝሰርሑ ባህላዊ መሳርሒ ሙዚቃ ዘርዝሩ።
2. ኣብ ከባቢኹም ዝርከቡ ባህላዊ መሳርሒ ሙዚቃ ዘርዝሩ ።

ከም ጭራ፣ በገና፣ ክራር ዝበሉ ብክፍሪ ዝሰርሑ ባህላዊ መሳርሕታት ሙዚቃ እንትኾኑ ሻምበቆ፣ ጥሩምባ ፣ እምብልታ ድማ ብትንፋስ ዝሰርሑ ባህላዊ መሳርሕታት ሙዚቃ እዮም።

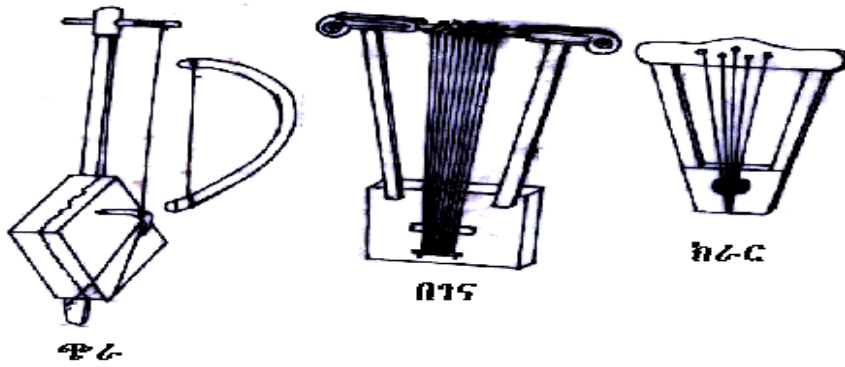

ስእሊ 2.15 ብኸሪ ዝሰርሑ ባህላዊ መሳርሕታት ሙዚቃ



ሻምበቆ

ጥሩምባ

እምብልታ

ስእሊ 2.11 ብትንፋስ ዝሰርሑ ባህላዊ መሳርሕታት ሙዚቃ

**ዘበናዊ መሳርሕታት ሙዚቃ**

ንጥፈት 29፡- ካሙሽተ ኣባላት ዘለውዎ ጉጅለ መስሪትኩም ኣብዞም ዝስዕቡ ሕቶታት ተማያየጥኩም ፀብዓብኩም ንኸፍልኹም ኣቕርቡ።

1. ብኸርን ብትንፋስን ዝሰርሑ ዘመናዊ መሳርሕታት ሙዚቃ ዘርዝሩ።
2. ኣብ ክባቢኹም ዝርከቡ ባህላዊ መሳርሕታት ሙዚቃ ዘርዝሩ ።

ፍሉጥ፣ ሳክስፎን ብትንፋስ ዝሰርሑ ዘበናዊ መሳርሕታት ሙዚቃ እንትኸኑ ቦክስ ጊታር፣ ቫዩሊን ድማ ብኸሪ ዝሰርሑ ዘበናዊ መሳርሕታት ሙዚቃ እዮም።

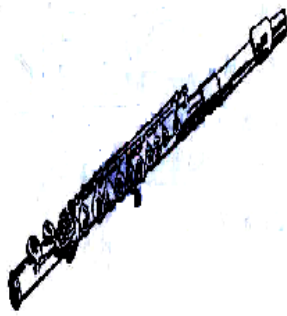

ፍሉት

ሳክሶፎን

ስእሊ 2.16 ብትንፋስ ዝሰርሑ ዘበናዊ መሳርሕታት ሙዚቃ

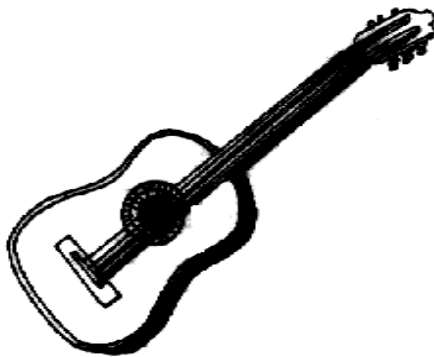

ዮክስ ጊታር

ቫዮሊን

ስእሊ 2.17 ብኸሪ ዝሰርሑ ዘበናዊ መሳርሕታት ሙዚቃ

### መልመዲ 2.8

ሀ. ነዞም ዝስዕቡ ሙሉእ ሓሳባት ትኸክል ንዝኾኑ "ሓቂ" ትክክል ንዘይኮኑ ድማ "ጌጋ" እናበልኩም መልሱ።

1. ሙቐት፣ ብርሃንን ድምፅን ዓይነታት ጉልበት እዮም።
2. ሙቐት ፊዚካዊ መልክዕ ኣካላት ክቐያይር ይኸእል እዩ።
3. ድምዒ ክፍጠር ዝኸእል ዝምብድበድ ነገር እንትህሉ ጥራሕ እዩ።

ለ. ነዞም ዝስዕቡ ሕቶታት ሓፂር መልሲ ሃቡ።

1. ድምዒ ዝመሓላለፈሎም ሰለስተ ነገራት ፀሓፉ።
2. ዓርባዕተ መሳርሕታት ባህላዊ ሙዚቃ ፀሓፉ።
3. ድምዒ ብኸመይ ይፍጠር?
4. ኣርባዕተ መሳርሕታት ዘመናዊ ሙዚቃ ፀሓፉ።



## 2.3 ሓይሊ

### ሀ. ሓይሊ እንታይ እዩ?

ነዚ ርእሲ ምስተምሃርኩም ተምሃሮ ፡-

- እንታይነት ሓይሊ ትገልፁ ።
- ሓይሊ ምስሓብ ወይ ምድፋእ ሓደ ነገር ምዃኑ ትገልፁ።
- ውፅኢት ሓይሊ ሰሪሕኹም ተርእዩ።

**ንጥፈት 30፡- ፈተነ**

መምርሒ፡- ብጉጅለ ኮይንኩም ነዚ ዝስዕብ ቅደም ሰዓብ ተኸቲልኩም ስርሑ

- ሓደ ወንበር ቀርቡ።

- መጀመርታ ነቲ ወንበር ድፍእዎ። እንታይ ተዓዚብኩም?

- ቀጊልኩም ነቲ ወንበር ስሓብዎ። ሓዚኹ እንታይ ኮይኑ?

እቲ ወንበር ክንቀሳቅስ ዝገበሮ እንታይ ይመስለኩም? መልስኹም ንክፍልኹም ኣቕርቡ ።

ዝኾነ ነገር ዝስሓብ ወይ ዝደፍእ፣ ናይ ነገራት ቅርጺ ወይ ኣንፈት ዝቕይር ነገር ሓይሊ ይበሃል። ሓይሊ ኣብ ዕረፍቲ ንዘሎ ነገር ክንቀሳቅስ፣ ኣብ ምንቅስቃስ ንዘሎ ነገር ደማ ጠጠው ከብል ይክእል እዩ። ሓይሊ ማለት ዝኾነ ነገር ምስሓብ ወይ ምድፋእ እዩ።

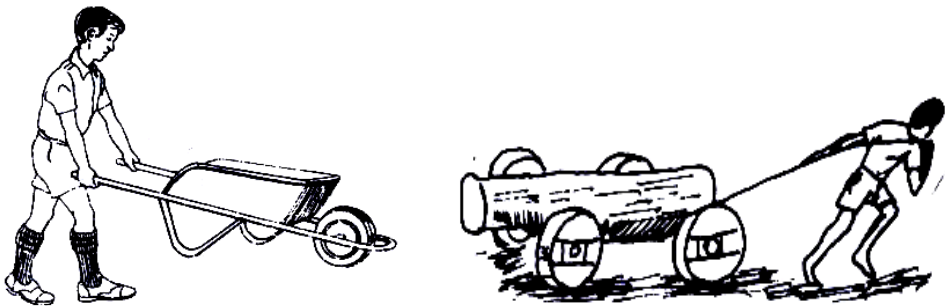

ስእሊ 2.19 ሓይሊ ብምጥቃም ሰሪሕ እንትሰራሕ

## ውዕኢታት ሓይሊ

ሓይሊ አብ ሓደ ነገር እንትዓርፍ እዞም ዝስዕቡ ለውጥታት የምዕኡ።

- ዓሪፉ ዝነበረ ነገር ክንቀሳቐስ ይገብር።
- አብ ምንቅስቃስ ዝነበረ ነገር ጠጠው ክብል ይገብር ።
- አንፊት ምንቅስቃስ ክቐየር ይገብር።
- ቅርጺ ነገራት ይቐየር።

ንኣብነት ክልተ ተምሃሮ እግሪ ኩዕሾ እንትግወቱ እቲ ሓደ ተምሃራይ አብ መሬት ተቐማግ ዝነበረት ኩዕሶ ወቐዑ። ካልኣይ ተምሃራይ ካዓ እታ ኩዕሾ ጠጠው አቢሉ ንዓርኩ አቐቢልዎ ካብኡ እቲ ዓርኩ ናይታ ኩዕሾ አንፊት ቀይሩ ወቐዒዎ ። ስለዚ ሓይሊ ናይዛ ኩዕሶ ምንቅስቃስ ክትጅምር፣ ጠጠው ክትብል፣ አንፊት ክትቅይር አኽኢልዎ ማለት እዩ ። ሓይሊ ቅርጺ እንትቅየር ድማ ቀጺሉ ካብ ዘሎ ስእሊ ተዓዘቡ ።

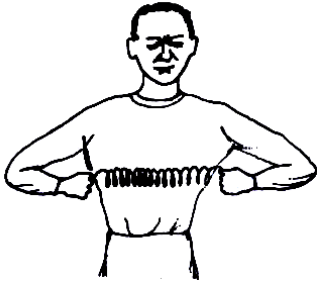

### ስእሊ 2.20 ሓይሊ ቅርጺ ዕኹላል ሽቦ እንትቐይር

#### መልመዲ 2.9

ሀ. ነዞም ዝስዕቡ ሙሉእ ሓሳባት ትክክል ንዝኾኑ “ሓቂ” ትክክል ንዘይኮኑ ድማ “ጌጋ” እናበልኩም መልሱ።

1. ሓይሊ አንፊት ምንቅስቃስ ክቐየር ይገብር።።
2. ሓይሊ ቅርጺ ነገራት አይቐየርን።
3. ዝኾነ ነገር ዝስኡብ ወይ ዝደፍእ ሓይሊ ይባሃል ።

## 2.4 ቀለልቲ ማሸናት

ነዚ ንኡስ ርእሲ ምስተምሃርኩም ተምሃሮ ፡-

- ረብሓ ቀለልቲ ማሸናት ትዝርዝሩ።
- ሓደ ሓደ ቀለልቲ ማሸናት ትፈልዩ።
- ቀለልቲ ማሸናት ብምስራሕ ኣብ ረብሓ ተውዕሉ።
- መዐቀኒ መሳርሒታት ትፈልዩ።
- መዐቀኒ መሳርሒታት ትጥቀሙ።

**ንጥፈት 31** ፡- ሓሙሽተ ኣባላት ዘለውዎ ጉጅለ መስሪትኩም ኣብዞም ዝሰዕቡ ሕቶታት ተማያየጥኩም ፀብፃብኩም ንክፍልኹም ኣኸቅርቡ።

1. ኣብ ከባቢኹም ዝርከቡ ቀለልቲ ማሸናትን ዝርዝሩ ።
2. ረብሓ ቀለልቲ ማሸናትን ዝርዝሩ ።

ቀለልቲ ማሸናት እንብሎም ኣብ ገዛና ይኹን ኣብ ከባቢና ስራሕ ብቐሊሉ ንክንሰርሕ ዝሕግዙና መሳርሒታት እዮም።





ኣብነታትኑ ካራ ፣ ንዘሞ ፣ ምሳር ፣ መቐስ ፣ መንቀርቀር ፣ ባዴላ፣ መልቀ ፣ መስራብ፣ ወዘተ ።

### ረብሓ ቀለልቲ ማሸናት

ረብሓ ቀለልቲ ማሸናት እዞም ዝሰዕቡ እዮም

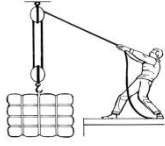
- ብንኡሽተይ ሓይሊ ዓብዪ ክብደት ንምልዓል። ኣብነት መፈንቀሊ እምኒ /መላኪና/
- ብቐልጣፊ ንምጉዓዝ ኣብነት ብሸክሌታ ።
- ኣንፈት ሓይሊ ንምቕያር ። ኣብነት መስራብ

ኣብ ዝስዕብ ሰደቓ ዘለዉ ቀለልቲ መሽናት ስሞምን ረብሓኦምን ፀሓፉ ።

ተ.ቁፅረ	ምስሊ ቀለልቲ መሽን	ሽም	ረብሓ
1			
2			
3			
4			
5			

ካብ ዓይነታት ቀለልቲ መሽናት መልቀ፣ ዘባል ፀፍሖን መስሖብን ከም ኣብነት ምጥቃስ ይክኣል።

**ዘባል ፀፍሖ**



**ሰእሊ 2.21 ክብደት ብዘባል ፀፍሖ ንገላሊ እንትድይብ**

✓ ካብቲ ሰእሊ እንታይ ተዓዚብኩም ?

✓ እቲ ኣብ ላዕሊ ዘሎ ሰብኣይ እንታይ ይስርሑ ኣሎ?

- ዘባል ፀፍሒ ማለት ዝተጋደመ ፀፊሕ ነገር እዩ። ዘባል ፀፍሒ ከበድቲ ነገራት ናብ በሪኽ ቦታ ንምስቃል ወይ ካብ በሪኽ ቦታ ንምውራድ ይጠቐመና።
- ኣብነት፡- ካብ መኪና ዘይቲ ዝሓዘ በርሚል ክነውርድን ክነድይብን ይሕግዘና።

**መልቀ**

መልቀ ከበድትን ኣፀገምትን ዝኾኑ ነገራት ንምልዓል ወይ ከዓ ኣብ ዘለውዎ ቦታ ንምንቅስቓስ እንጥቀመሉ ዓይነት ቀሊል ማሽን እዩ ።

መልቀ ሰለስተ ክፋላት ኣለዉዎ። ንሳቶም'ውን ግዕሪ፣ ድጋፍን ሸኽምን (ክብደት) እዮም።

ኣብነት ሀ. መቐስ

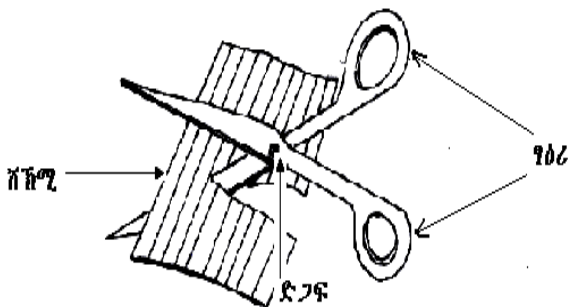

ኣብነት ለ ግረብያ

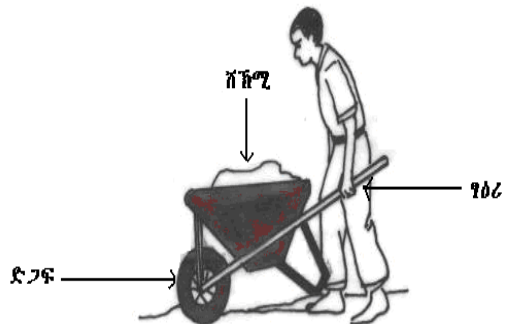

ኣብነት ሐ መጋፊያ

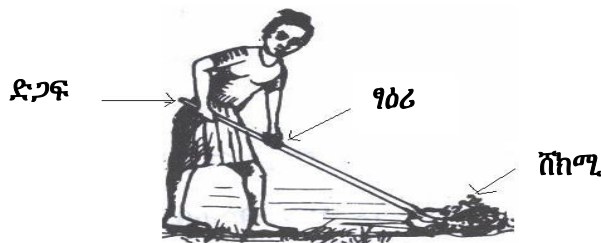

ሰኣሊ 2.23 ዝተፈላለዩ ዓይነታት መልቀ

**መስሕብ**



ክብደት ብመስሕብ እንትለዓል

ሰንደቅ ዕላማ እንትድይብ

- ካብቲ ስእሊ እንታይ ተዓዚብኩም ?
- ካብቲ ስእሊ እንታይ ተዓዚብኹም?
- እቲ ሰብአይ እንታይ ይሰርሕ ኣሎ? • እቶም ተምሃሮ እንታይ ይገብሩ ኣለዉ?

**ስእሊ 2.24 ዓይነት መስሕብ**

ካብቲ ስእሊ ንምግንዛብ ክም ዝካኣል ናይቲ መስሕብ ገመድ ንታሕቲ እንትንጎቶ ሒዝዎ ዘሎ ኣቕሓ ድማ ንላዕሊ ይላዓል ።

**ንጥፈት 32፦**  
 ኣብዚ ዝሰዕብ ሕቶ ብጉጅለ ምስተመያየጥኩም ፀብዓብኩም ንክፍልኹም ኣቕርቡ።

1. ዓበይቲ ህንፃታት እንትሰርሑ ከበድቲ መሳርሕታት ህንፃ ብኸመይ ናብ ላዕሊ ይድይቡን ይወርዱን?

**መዐቀኒ ንውሓት**

- መዐቀኒ መሳርሒ ንውሓት ሜትሮ ተባሂሉ ይፅዋዕ። ንውሓት እንትዕቀን ብሜትር ይግለፅ።

ሓደ ሜትር ድማ ብዙሓት ክፋላት ኣለዉዎ።

1 ሜትር = 100 ሴንቲ ሜትር

1 ኪሎ ሜትር = 1000 ሜትር

ስለዚህ ንውሓት ከከምኩነታቱ ብኪሎ ሜትር፣ ብሜትርን ብሴንቲ ሜትርን ይግለፅ።



ስእሊ 2.25 ሜትር

### መልመዴ 2.10

ሀ. ንዞም ዝስዕቡ ሕቶታት መልሱ

- 1) 2000 ሜትር ክንደይ ኪሎሜትር እዩ?
- 2) ኣብ ሞንጎ ክልተ ከተማታት ዘሎ ርሕቕት ብምንታይ ይግለፅ?

### መዐቀኒ ግዘ

መዐቀኒ ግዘ ሰዓት ይበሃል።

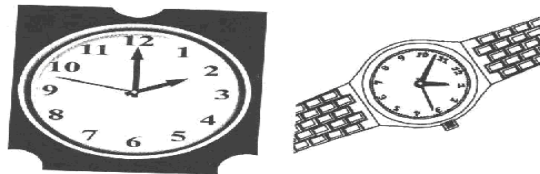

ስእሊ 2.26 ሰዓት

ሰዓት ሰለስተ ዝተፈላለዩ መዐቀንታት ግዘ ዝሓዘ እዩ። ንሳቶም እውን፡- ሰከንድ፣ ደቂቕን ሰዓትን እዮም።

ናይዞም ሰለስተ ነገራት ዝምድና ድማ ከምዝስዕብ እዩ።

$$60 \text{ ሰከንድ} = 1 \text{ ደቂቕ}$$

$$60 \text{ ደቂቕ} = 1 \text{ ሰዓት}$$

$$24 \text{ ሰዓታት} = 1 \text{ መዓልቲ}$$

## መልመዳ 2.11

ሀ. ነዞም ዝስዕቡ ሕቶታት መልሱ

1. ሰለስተ ደቂቅ ክንደይ ሰከንድ እዩ?
2. 120 ደቂቅ ክንደይ ሰዓት እዩ?
3. ካብ 240 ደቂቅን 5 ሰዓትን ዝነውሐ ግዘ መኒኡ እዩ?

መዐቀኒ ክብደት (መጠን ኣካል)

ዘበናዊ መዐቀኒ መሳርሒ ክብደት ሚዛን እዩ። ክብደት/መጠን ኣካል ብግራምን ኪሎግራምን ይግለፅ።

$$1 \text{ ኪሎ ግራም} = 1000 \text{ ግራም}$$

$$100 \text{ ኪሎግራም} = 1 \text{ ኩንታል}$$

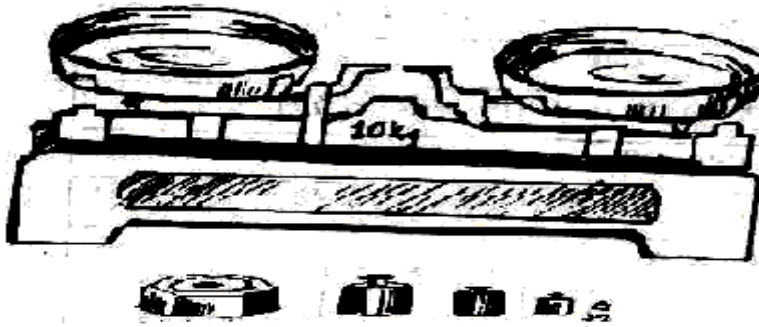

ሰእሊ 2.27 ሚዛን

## መልመዳ 2.12

ሀ. ንዞም ዝስዕቡ ሕቶታት መልሱ

1. 2 ኩንታል ክንደይ ኪሎ ግራም እዩ?
2. 2000 ግራም ክንደይ ኪሎ ግራም እዩ?



## መዐቀኒ ረስኒ

ንጥፈት 33 ጉጅለ ስራሕ

ብጉጅለ ብምጃን ኣብ ከባቢኹም ናብ ዝርከብ ትካል ጥዕና ብምጃድ መጠነ ረስኒ ሰጢኦትኩም ተዓቀኑ ። መጠነ ረስኒ ሰጢኦትኩም ክንደይ ከምዝኾነ መዝጊብኩም ንክፍልኹም ኣቕርቡ ።



ዝተሓተ ዓቕን ማእኸላይ ዓቕን ዝላዓለ ዓቕን

**ስእሊ 2.28 ዝተፈላለዩ ዓቕን ዘርኢ ቴርሞ ሜትር**

ረስኒ ዝዕቀነሉ መሳርሒ ቴርሞሜትር ይበሃል። ብድግሪ ሴልስየስ ድማ ይግለፅ። ማእኸላይ መጠነ ረስኒ ጥዕይ ሰብ 37<sup>0</sup>ሴ እዩ።

### መዐቀኒ ትሕዝቶ

መዐቀኒ መሳርሒ ትሕዝቶ ፈሳሲ ሲሊንደር ይበሃል። ብሊትር ድማ ይግለፅ።

$$1 \text{ ሊትር} = 1000 \text{ ሚሊ ሊትር}$$

### መልመዲ 2.13

1. 2 ሊትር ክንደይ ሚሊ ሊትር እዩ?
2. 3000 ሚሊ ሊትር ክንደይ ሊትር እዩ?

**መጠቻለሊ ምዕራፍ ክልተ**

- ሃፍትታት ተፈጥሮ ዝበሃሉ ብተፈጥሮ ዝርከቡን ንወድሰብ ዓብዪ ረብሓ ዝህቡን ነገራት እዮም።
- ካብቶም ሃፍትታት ተፈጥሮ ኢልና ንፅውዖም ሓመድ፣ መዓድን፣ ማይ፣ ኣየር፣ ዱርን እንሰሳ ዘገዳምን እቶም ቀንዲ እዮም።
- ዓይነታት ሓመድ ብሓፈሻ ብመንፅር መጠን ፓርቲክሎም ሰለስተ እዮም። ንሳቶም'ውን ሑፃ፣ ዋልካ፣ ድበት እዮም።
- ድበት ዝበሃል ናይ ኩሎም ዓይነት ፓርቲክላት ሓመድን ብስባስ ዝሞቱ ህይወታውያንን ሕውስዋስ ዝኾነ ዓይነት ሓመድ'እዩ። ድበት ሓመድ ልሙዕ ንሕርሻ ምቕው ዝኾነ ሓመድ እዩ።
- ሓመድ ኣብ ስራሕቲ ሕርሻ፣ ስራሕቲ ህንፃን ሸኽላን ዝለዓለ ረብሓ ዘለዎ ሃፍቲ ተፈጥሮ እዩ።
- ማይ ህይወት ንዘለዎም ነገራት ኩሎም ኣገዳሲ ሃፍቲ ተፈጥሮ እዩ። ኣካላት ወድሰብ ይኹን ካልኦት እንሰሳ ዝበዝሕ ትሕዝቱኡ ማይ እዩ። ካብ ማይ ዘድሊ ጥቕሚ ንምርካብ ማይ ምዕቃብ፣ ምክንኻን፣ ብግቡእ ምጥቃምን ከይብከል ጥነቃቕ ምግባርን የድሊ።
- ኣየር ንወድሰብ ኮነ ንካልኦት ህይወት ዘለዎም ነገራት ኣዝዩ ጠቓሚ እዩ።
- ኣየር ብዝተፈላለዩ መንገድታት ክብከል ይኸእል እዩ። ንኣብነት ዱር እንትባራዕ፣ ካብ ፋብሪካታትን መኻይንን ዝወፅእ ትኪ፣ ከምኡ'ውን ብሓይሊ ንፋስ ዝለዓሉ ዝተፈላለዩ ደቀኞቲ ፀፃር ነገራት ብኸለት ኣየር የብፅሑ እዮም።
- ዱር ንፋስ ኮነ ውሕጅ ሓይሎም ቀልጠፎም ክንክዩ ብምግባር ካብ ውሕጅን ንፋስን ዝመፁ ሓደጋታት ይከላኸል።
- እንሰሳት ዘገዳም ኣካል ሃፍቲ ተፈጥሮ እዮም። ኣብ ምሕዳስ መንፈስ ወድሰብን ኣብ ቁጠባ ሃገርናን ዝለዓለ ረብሓ ይህቡ እዮም። ስለዚ እንሰሳት ዘገዳም ንኸይጠፍኡን ንከይሰደዱን ክንከናኸኖም ይግባእ።

- ዝኾነ ይኹን ስራሕ ክንሰርሕ ዘኽእለና ዓቕሚ ጉልበት ይበሃል። ጉልበት ካብ ዝተፈላለዩ ፍልፍላት ይርከብ።
- ሙቕት ካብ ዓይነታት ጉልበት ሓደ እዩ። ሙቕት ዝተፈላለዩ ስራሕቲ ንምስራሕ የኽእለና።
- ሙቕት ናይ ነገራት መልክዕ ክቐያይር ይኽእል እዩ። ንኣብነት ፀፃር (ደረቕ) ነገራት ናብ ፈሳሲ ፣ ፈሰሰቲ ነገራት ድማ ናብ ሃፋ ይቕይር ወዘተ።
- ብርሃን ካብቶም መልክዓት ወይ ዓይነታት ጉልበት ሓደ እዩ። ብርሃን ብተፈጥሮን ሰብ ካብ ዝሰርሖም ነገራትን ክርከብ ይኽእል።
- ብርሃን ካብ ወርሒ ፣ ኸዋኸብቲ፣ ፀሓይ ክንረክብ ንኽእል ።
- ሰብ ዝሰርሖም ተባሂሎም ዝፍለጡ ድማ ካብ ኤሌክትሪክ፣ ፋትስ፣ ኩራዝ፣ ሽምግን ዝመስሉ እዮም። ብርሃን ንወድሰብን ንህይወታውያን ብሓፈሻን ዝህቦ ረብሓ ኣዝዩ ዝለዓለ እዩ።
- ድምፂ ካብ መልክዓት ጉልበት ሓደ ኾይኑ ብምምብድባድ ነገራት ዝፍጠር ማዕበል እዩ። እዚ ምብድባድ ድማ ኣብ እዝኒ በፂሒ እንትስማዕን ዓይነቱ እንትፍለን ድምፂ ይበሃል። ዝኾነ ዓይነት ድምፂ ብዝተፈላለዩ መጠን ብምምብድባድ ክፍጠር ይኽእል።
- መሳርሕታት ሙዚቃ ዝተፈላለዩ ጣዕመ ዜማ ዘለዎም ዓይነታት ሙዚቃ ንምፍጣር ዝጠቕሙና መሳርሕታት እዮም።
- መሳርሕታት ሙዚቃ ኣብ ክልተ ይምቀሉ። ንሳቶም'ውን ባህላውን ዘበናውን መሳርሕታት ሙዚቃ ይበሃሉ።
- ባህላዊ መሳርሕታት ሙዚቃ ብምምብድባድ ክርን ትንፋስን ዝሰርሖ እዮም።
- ብምምብድባድ ክሪ ዝሰርሖ ባህላዊ መሳርሕታት ሙዚቃ ክራር ፣ ጭራዋጣን በገናን እዮም።
- ብምምብድባድ ንፋስ ዝሰርሖ ባህላዊ መሳርሕታት ሙዚቃ ድማ ሻምበቆ፣ እምብልታን ጥሩምባን እዮም።

- ዘበናዊ መሳርሕታት ሙዚቃ'ውን ብምምብድባድ ክርን ብምምብድባድ ንፋስን ዝሰርሑ እዮም ።
- ብምምብድባድ ክሪ ካብ ዝሰርሑ ዘበናዊ መሳርሕታት ሙዚቃ ጊታርን ቫዮሊንን ከም ኣብነት ምጥቃስ ይክኣል። ብምምብድባድ ንፋስ ዝሰርሑ ዘበናዊ መሳርሕታት ካብ ዝበሃሉ ድማ ፍሉት፣ ሳክስፎንን ትራምፔትን ምጥቃስ ይክኣል።
- ዝኾነ ነገር ዝስሕብ ወይ ዝደፍእ፣ ናይ ነገራት ቅርፂ ወይ ኣንፈት ዝቕይር ነገር ሓይሊ ይበሃል።
- ቀለልቲ ማሽናት እንብሎም ኣብ ገዛና ይኹን ኣብ ከባቢና ብቐሊሉ ስራሕ ክንሰርሕ ዝሕገዙና መሳርሕታት እዮም።
- ማሽናት ስራሕቲ ወድሰብ ዘቀላጥፉን ዝሕገዙን ዓይነታት መሳርሕቲ እዮም።
- ብዙሓት ዓይነታት ቀለልቲ ማሽናት ኣለዉ። ካብዚኣቶም ኣብዚ ምዕራፍ ዝገለፁ መልቀ ፣ መስሕብ፣ ዘባል ፀፍሒ እዮም።
- መልቀ ከበድትን ኣፀገምትን ዝኾኑ ነገራት ንምልዓል ወይ ከዓ ኣብ ዘለውዎ ቦታ ንምንቅስቓስ እንጥቀመሉ ዓይነት ቀለል ማሽን እዩ።
- መልቀ ሰለስተ ክፋላት ኣለዉዎ። ንሳቶም'ውን ፃዕሪ፣ ድጋፍን ሸኽምን (ክብደት) እዮም።
- መስሕብ ክቢ ቀርፂ ዘለዎን ንምሽክርካር ዘኽእሎ ነጂል ኣብ ማእኸሉ ዘለዎን ኮይኑ ብገመድ እናተንቀሳቐሰ ክብደታት ዘልዕል፣ ዘውርድን ዘንቀሳቕስን ማሽን እዩ።
- ዘባል ፀፍሒ ከበድቲ ነገራት ናብ በሪኽ ቦታ ንምስቃል ወይ ካብ በሪኽ ቦታ ንምውራድ ዝጠቕመና ዓይነት ማሽን እዩ። መደያይቦን መሳልልን ኣብነታት ዘባል ፀፍሒ እዮም።

## መጠቻለሊ ሕቶታት

ሀ. ነዞም ዝስዕቡ ሕቶታት ኣብ ትሕቲ ለ ዘለው ናብ ኣብ ትሕቲ ሀ ዘለው ኣዛምዱ ።

ሀ

ለ

- |                                                                                                           |                                                                                                                                     |
|-----------------------------------------------------------------------------------------------------------|-------------------------------------------------------------------------------------------------------------------------------------|
| <p>---1 ዛላ ምስራሕ</p> <p>---2 ተረፈ ምህርቲ እንዲስትሪ</p> <p>---3 ዱር</p> <p>---4 እንስሳት ዘገዳም</p> <p>---5 ድበት ሓመድ</p> | <p>ሀ. ንመንበሪ እንስሳ ዘገዳም ዝውዕል</p> <p>ለ. ማይ ይብክሉ</p> <p>ሐ. ንሕርሻ ዝስማዕማዕ እዩ</p> <p>መ. ንምግሕጓሕ ሓመድ ይከላኸል</p> <p>ረ. ንመስሕብ በፃሕቲ ዓዲ (ቱርስት)</p> |
|-----------------------------------------------------------------------------------------------------------|-------------------------------------------------------------------------------------------------------------------------------------|

ለ. ንዞም ዝስዕቡ ሕቶታት ትክክል ዝኾነ መልሲ ምረፁ ።

1. ካብዞም ዝስዕቡ ሃፍቲ ተፈጥሮ ዝኾነ

- ሀ. ሓመድ      ለ. ማይ      ሐ. ዱር      መ. ኩሎም መልሲ እዮም

2. ረብሓ ሓመድ ዘይኾነ ኣየናይ እዩ?

- ሀ. ንስራሕቲ ሸኽላ      ለ. ንህንፀት      ሐ. ንምግቢ      መ. ንሕርሻ

3. ካብዞም ዝስዕቡ ዓይነት ሓመድ ማይ ክሕዝ ዝኸእል ኣየናይ እዩ?

- ሀ. ዋልካ ሓመድ      ሐ. ድበት ሓመድ
- ለ. ሑፃ ሓመድ      መ. መልሲ የብሉን

4. ካብዞም ዝስዕቡ ውፅኢት ሸኽላ ዘይኾነ ኣየናይ እዩ?

- ሀ. ጀበና      ለ. ጠረጴዛ      ሐ. ባህላዊ እቶን      መ. ዕትሮ

5. ካብዞም ዝስዕቡ ንምግሕጓሕ ሓመድ ዘይከላኸል ኣየናይ እዩ?

- ሀ. ዛላ ምስራሕ      ሐ. ተኸሊ ምቐራዕ
- ለ. ፈልሲ ምትካል      መ. ሰውሒ ምክልኻል

6. ካብዞም ዝስዕቡ ረብሓ ማይ ዘይኮነ ኣየናይ እዩ?

- ሀ. ንመስተ ማይ      ለ. ንኢንዱስትሪ      ሐ. ንመስኖ      መ. መልሲ የብሉን

7. ካብዞም ዝስዕቡ ማይ ክብክል ዘይኸእል ኣየናይ እዩ?

- ሀ. ኣብ ደገ ምፍታን      ሐ. ነፀጋ ፀረ ፃህያይ
- ለ. ተረፈ ምህርቲ ፋብሪካ      መ. ኣብ ሸቓቕ ምፍታን





# ምዕራፍ ሰለስተ

## ንጥፈታት ሕብረተሰብና

ካብዚ ምዕራፍ ትፅቢት ዝግበረሉ ውፅኢታት

ነዚ ምዕራፍ ምስተምሃርኩም ተምሃር፡-

- ሓመድ ንምፍራይ ዘራእቲ አድላይ ምዃኑ ተብራህርሁ፣ መደብ ተዳልዉ፣ ዘራእቲ ትተኽሉን ትከናኽኑን።
- ንዘራእትን ደቂ ሰባትን ዝጎድኡ ደቀኞቲ ነፍሳት ትፈልዩ።
- ዘስዕብዎ ጉድኣትን ብኸመይ ከምንከላኸሎምን ትገልፁ።
- ረብሓ ምርባሕ ንህቢ ትገልፁ።
- ዑደት ህይወት ንህቢ ትገልፁ።
- አብ ነፍሳት ቀለልቲ ፈተነታት ተካይዱ።
- አብ ክልልኩም ዝፈርዩ አቐሑ ትፈልዩ።
- አብ ክልልኩም ንዝፈርዩ አቐሑ ቀዳምነት ትህቡ።
- አብ መንጎ ዓደግትን ሸየጥትን ዘሎ ርክብ ትገልፁ።
- ክእለታት ሳይንሳዊ ምርምር ሰሪሕኹም ተርእዩ ማለት፡- ምስትብሃል፣ ምምዘጋብ፣ ምምዳብ፣ ምሕታት፣ ምልካዕ፣ ስእልታት ምትርጓም መደምደምታ ምብጻሕ፣ ሓሳብ ንሓሳብ ምርድዳእ፣ ሞዴል ምስራሕን ተሓባቢርካ ምስራሕን ብተግባር ተርእዩ ።

### መእተዊ

ሓመድ ንወድሰብ ዝረብሕ ሃፍቲ ተፈጥሮ እዩ፣ ካብ ረብሓታት ሓመድ ነዘም ዝስዕቡ ምጥቃስ ይክእል። እዚኦም እውን ዘራእቲ ንምብቛል፣ ንመስርሒ አቐሑ ገዛን ንመስርሒ ህንፃን፣ ንመንበሪ አናእሽቲ እንስሳን እዮም።

አብ ሕርሻ ካብ ዝጠቓለሉ ቁጠባዊ ምንቅስቓስ ወድሰብ ምፍራይ ዘራእቲ፣ ምርባሕ እንስሳትን እቶም ቀንዲ እዮም። ሕርሻ ካብ ምዕባይ ቁጠባዊ ዓቕሚ ወድሰብ ሓሊፉ ምስ ተፈጥሮ ቀጥታዊ ምትእስሳር ስለዘለዎ ፅርዮትን መጠንን ፍርያት ብደረጃ ልሙዕነት ሓመድ፣ ሚላ አተሓራርሳ፣ አጠቓቕማ ቴክኖሎጂ፣ ኩነታት ፀባይ አየርን ጎዳእቲ ነፍሳት ምህላውን ዘይምህላውን ይውስን።



ፍርያት ሕርሻ አብ ውፅኢት ፋብሪካ ሃገር ከም እታወት ኮይኑ የገልግል። ተምሃሮ አብናይ 2ይ ክፍሊ ትምህርትኹም ብዛዕባ አብ ከባቢኹም ዝርከቡ እንስሳትን ተኸልታትን ተማሃርኩም ኔርኩም አብዚ ደረጃ ክፍሊ እዙይ ድማ ብዛዕባ ሓመድን ውፅኢት ፋብሪካ ሃገርን ክትመሃሩ ስለዝኾንኩም ብንጥፈትን ትግሃትን ክትከታተሉ ይግባእ። አብ ደቀቕቲ ነፍሳት መባእታዊ ፈተነ ብምክያድ ዓቕምኹም ክተማዕብሉ ዓዕሪ ምግባር የድሊ።

### 3.1. ሕርሻ

ነዚ ንኡስ ርእሲ ምስተምሃርኩም ተምሃሮ፡-

- ሓመድ ንምፍራይ ዘራእቲ ጠቓሚ ምዃኑ ትዛረቡ።
- ለሰ ሓመድ ንዕብየት ተኸልታት ዝበለፀ ምዃኑ ተለልዩ።
- ዘርእታት ንምዝራእ መደብ ተዳልዉ።
- ዘራእቲ ትተኸሉ።
- አብ ምዕባይ ንዝርከቡ ዘራእቲ ትከናኸኑ።
- ብአምበጣ፣ አናፁን አዕዋፍን አብ ዘራእቲ ዝበፅሕ ጉድኣትን ብኸመይ ከም ንከላኸሎምን ተብራህርሁ።
- ዑደተ ህይወት ሃመማን ጣንጡን ተርእዩ።
- ብሃመማን ጣንጡን ዝበፅሕ ጉድኣትን ከመይ ምክልኻል ከምዝከኣልን ተብራህርሁ።
- ረብሓ ምርባሕ አናህብ ትገልፁ።
- ሌንስ ኢድ ተጠቂምኩም ደጋዊ ክፍለ አካላት ሃመማ፣ ጣንጡ፣ አናህብን አንበጣን ተፅንዑ።

ሕርሻ ማለት ምፍራይ ዘራእቲ፣ ምርባሕ እንስሳ አግራብን ዘጠቓለለ እዩ። ሕርሻ ዘራእቲ እኸልን ጥረምረን፣ አሕምልትን ፍረምረን እነፍርየሉን እንስሳት እነራብሐሉን ዓይነት ስራሕ እውን እዩ።

# 1. ሓመድን ምፍራይ ዘራእትን

ንጥፈት:-1.

ነዘም ቀጂሎም ዘለዉ ሕቶታት መሰረት ብምግባር ብጉጅለ ተመያየጥኩም ብመልክዕ ፀብፃብ ንክፍሊ ኣቕርቡ።

መመያየጢ ሕቶታት:-

1. ተኸልታት ብዘይ ሓመድ ንምንታይ ዘይቦቕሉ?
2. ሓመድ ንተኸልታት እንታይ ረብሓ ኣለዎ?
3. ንዕብየት ተኸሊ ዝሰማማዕ ሓመድ እንታይ እንታይ ባህርያት ኣለዎ?

## ውፅኢት ሕርሻ



ሰርናይ



ንህቢ



ጣፍ



ላሕሚ

### ሰእሊ.3.1:- ዝተፈላለዩ ውፅኢት ሕርሻ

ዘራእቲ ንኸፃብዩ ኣድለይቲ ካብ ዝኾኑ መሰረታዊ ነገራት ሓደ ሓመድ እዩ። ሓመድ ካብ ዝደቐቐ ኣእማን፣ ካብ ዝበስበሱ ተኸልታትን እንስሳታትን ዝፍጠር ኮይኑ ኣብ ገፀ መሬት ዝርከብ ሃፍቲ ተፈጥሮ እዩ። ሓመድ ዝተፈላለዩ ሕብርታት ኣለውዎ። ንሳቶም እውን ፀሊም/ዋልኻ/፣ ቡናዊ፣ ቀይሕን ብጫ/ባዕኹል/ እዮም። ኣብዚ ደረጃ ክፍሊ እንመሃሮ ብዛዕባ ለሰ /ልሙዕ/ ሓመድ እዩ። ሓመድ ሱር ተኸሊ ሓቂፋ ብምሓዝ ከይወድቁ ይገብር። ሓመድ ንተኸሊ እኹል ማይን ማዕድናት ብስሮም ኣቢሉ ንኸበፅሕ ይገብር።

• **ረብሐ ሓመድ አብ ምፍራይ ዘራእቲ**

**ንጥፈት፡-2**  
 ተምሃሮ እትፈልጥዎም ረብሐታት ሓመድ ብጉጅለ ኮይንኩም ተመያየጥኩም ፀብፃብኩም ንክፍሊ ኣቕርቡ።

ሓመድ እዞም ዝስዕቡ ረብሐታት ኣለዉዎ።

- ✓ ዘራእቲ አብ መሬት ጠቢቕም ጠጠው ንክብሉ ይገብር፣
- ✓ ብሱር ኣቢሎም ዝምጠጡ ማይን መዓድናትን የቕርቡ፣

• **ንዕብየት ተኸልታት ተመራፂ ሓመድ/ለስ ሓመድ/**

**ንጥፈት3. ትምህርታዊ ዑደት**  
 ትምህርታዊ ዑደት ብምክያድ ኣብዞም ዝስዕቡ ሕቶታት ተመያይጥኩም ፀብፃብኩም ንክፍሊ ኣቕርቡ።  
 ኣብ ከባቢኹምን ቤት ትምህርትኹምን ኣብ ዝተፈላለዩ ዓይነት ሓመድ ዝዓበዩ ተኸልታት ተዓዘቡ። ኣበየንኡ ዓይነት ሓመድ ዝዓበዩ ተኸልታት ዕቡቕ ፍርያት ክህቡ ከምዝኸእሉ እውን ካብ ትዕዛብትኹም መዝግቡ። ኣብ መወዳእታ ፀብፃብኩም ንክፍሊ ኣቕርቡ።

ለስ /ልሙዕ/ሓመድ ካብቶም ዓይነታት ሓመድ ሓደ እዩ። እዚ ዓይነት ሓመድ ሕውስዋስ ኩሎም ዓይነታት ሓመድን ብስባስ ህይወታውያንን ብበዝሒ ዝሓዘ እዩ። ስለዝኾነ ድማ ንዕብየት ተኸልታት ጠቓሚ እዩ።

ቀንዲ ባህርያት ለስ ሓመድ እዞም ዝስዕቡ እዮም።

- ብቐሊሉ ክሕረስ ይኸእል፣
- ሱር ተኸልታት ብቐሊሉ ናብ ውሽጡ ሰርሲሮም ይኣትዉ፣
- ክእለት ምዕቃብ ማይ ኣለዎ፣ ብቐሊሉ ኣይነቕፅን።
- ክእለት ምስራፅ ማይ ስለዘለዎ ማይ ብቐሊሉ ኣይውሕጅን፣
- ንተኸልታት ጠቐምቲ ዝኾኑ ዝተፈላለዩ መዓድናት ዝሓዘ እዩ።

### መልመዳ 3.1

ሀ. ነዞም ዝስዕቡ ኣብ /ለ/ ዝርከቡ ምስ ኣብ /ሀ/ ዝርከቡ ኣዛምድዎም።

ሀ	ለ
-----1. ካብ ዝበስበሰን ዝተሰባበረን ከውሒ ይፍጠር	ሀ. ረብሐ ኣመድ
-----2. ኣድለይቲ መዓድናት ዝሓዘ	ለ. ባህሪ ለሰ ኣመድ
-----3. ሱር ተኸልታት ኣቕፉ ይሕዝ	ሐ. ኣመድ
	መ. እኹል መዓድን
	ዘይብሉ

ለ. ዝስዕቡ ሕቶታት መልሱ

1. ኣመድ ካብ እንታይን እንታይን ይርከብ?
2. ካብ ባህርያት ለሰ ኣመድ ኣርባዕተ ዘርዝሩ።

### 2. ምትካልን ምክንኻንን ተኸልታት

**ንጥፊት 4.**  
 ተምሃሮ ኣብ ከባቢኹም ዝርከቡ ተኸልታት ከመይ ከምዝከናኸንዎም ንወለድኹም ብምሕታት ፀብፃብኩም ብፅሑፍ ናብ ክፍሊ ኣቕርቡ።

ተኸልታት ክንክን እንተዘይተገይሩሎም ክነቕፁን ክጠፍኡን ስለዝኸለሉ ክንክን ክግበረሎም ይግባእ።

ኣብ ተኸልታት ካብ ዝግበሩ ክንክናት ዝስዕቡ ይርከብዎም፡-

- ቅድሚ ምትካልና ወይ ምዝራእና መሬት ምልሰላስ፣
- ፃህያይ ምፅሃይን፣
- ድኹዲ ምድኻዕን/ምንስናስን/ እዮም።

እዚ ክንክን እንድሕር ዘይግበር ኮይኑ ካብ ናትና ግራት ኣለፉ ጉድኣቱ ንግራት ጎረቤት እውን ዝፀሉ እዩ።



**ሰእሊ.3.2. ንተኸሊ ዝተዳለወ መደብ**

**ንጥፈት 5**

ኣብዞም ዝስዕቡ ሕቶታት ምስተመደየጥኩም ፀብዓብኩም ንክፍሊ ኣኸርቡ።

1. ኣብ ከባቢኹም ቅድሚኡ ዘርኢ ምዝራእን ተኸሊ ምትካልን ነዙይ ዝኸውን መሬት ብኸመይ ይዳሎ?
2. ዘራእቲ ምስ ቦቓሉኽ እንታይ ክንክን ክግበረሎም ይግባእ?

**መደብ ምድላው፡-**

ንዘራእትን ተኸሊታትን ዝኸውን መደብ ንምድላውን ንምልማዕን እዞም ዝስዕቡ ተግባራት ክትሰርሑ ይግባእ።

- መጀመርታ መሬት (መደብ) ምድላው ነ።
- ፈልስታት ምትካል ወይ ዘርኢ ምዝራእ ነ።
- ብዝግባእ ምኽራብን ምፅሃይን ነ።
- ድኽዲ ምጥቃም ነ።
- ብኣምበጣ፣ ኣናፁን ኣዕዋፍን ዝበፅሕ ጉድኣት ምክልኻል ወዘተ።

እዞም ኣብ ላዕሊ ዝተገለፁ ተግባራት ኣደ ተኸሊ ብፅቡቕ ዓብዩ ዝሓሸ ፍርያት ንኸህብ የኸእሉ።

### **ንጥፈት 6.ትምህርታዊ ዑደት**

ተምሃሮ አብ ከባቢኹም ናብ ዝርከብ ፈልሲ ጣብያ ብምኻድ :-

- መደባት ከመይ ከምዝተዳለዉ፣
- ፈልስታት ከመይ ከምዝፈልሱ፣
- እንታይ ዓይነት ፈልስታት ከምዝተተኸሉ፣
- ብባልዓት ከይጥቅዑ ብኸመይ ክንክን ከምዝግበረሎም ተዓዘቡ። ሓበሬታ ክህብኹም ንዝኸእሉ ሰባት እውን ሕተቱ። አብ መወዳእታ ካብ ዝተዓዘብኩምዎን ንሰባት ሓቲትኩም ዝረኹብኩምዎን ንክፍልኹም ብመልክዕ ፀብፃብ ኣቕርቡ።

### **3. ኅዳእቲ ነፍሳት**

#### **ንጥፈት 7.**

ብጉጅለ ኮይንኹም አብ ዝስዕቡ ሕቶታት ተመያየጡ

1. አብ ከባቢኹም ዝርከቡ ኅዳእቲ ነፍሳት ዘርዝሩ።
2. ብዛዕባ ሃመማ እትፈልጥዎ ዘርዝሩ።
3. ሃመማ አብ ጥዲና ወድ ሰብ ዘስዕቦ ጉድኣት እንታይ እዩ?
4. ብዛዕባ ጣንጡ እትፈልጥዎ ዘርዝሩ።

ኅዳእቲ ነፍሳት ዝበሃሉ አብ ጥዕና ፣ ጥሪትን ዘራእትን ደቅሰባት ፀገም ዘምዕኡ እዮም።

ካብቶም አብ ጥዕና ደቅ ሰባት ጉድኣት ዘስዕቡ ነፍሳት ሃመማን ጣንጡን ይርከብዎም።

- **ዑደተ ህይወት**

#### **ሃመማ**

#### **ንጥፈት 8:-**

ተምሃሮ ብጉጅለ ኮይንኩም ብዛዕባ ምርባሕ ሃመማ ተመያየጡ።

ተምሃሮ ሃመማ ከመይ ከምእትራባሕ ትፈልጡዩ? እስቲ ምስ መማህርትኹም አብ ክፍሊ ተመያየጡ።

ሃመማ ኅዳእቲ ነፍሳት ካብ ዝበሃሉ ሓንቲ እያ። ሃመማ ኣብ ጉሓፍን ርስሓትን ዝበዘሐ ቦታታት ትርኩብን ትራባሕን ነፍሳት እያ።

**ዑደተ ህይወት ሃመማ**

**ንጥፈት 9፡- ፈተነ ዑደት ህይወት ሃመማ**

ፀደተ ህይወት ሃመማ ብፈተነ ንምርኣይ ዝስዕቡ ነገራት ክማልኡ ይግባእ።  
ዘድሊ ናውቲ፡-

- ንእሽተይ ስጋ
- ብርሃን ዘሕልፍ ብልቃጥ
- ሻሽ

ቅደም ሰዓብ ኣሰራርሓ

1. ካብ ጥርሙዝ ዝተሰርሐ ብልቃጥ ኣሊሽኩም ብማይ ሕፀብዎ።
2. ኣብ ውሽጢ እቲ ብልቃጥ ንኡሽተይ ስጋ ኣቐምጡ።
3. እቲ ብልቃጥ ሃመማ ኣብ ዝራብሕሉ ክባቢ ኣቐምጥዎ።
4. ሃመማ ኣብቲ ስጋ ዝዓረፉ ምዃኖም ምስ ኣረጋገፅኩም ብሻሽ ሸፍንዎ።
5. እቲ ሻሽ ኣየር ዘኣቲ ምዃኑ ኣረጋግፁ።
6. እቲ ብልቃጥ ኣብ ፅላልን ዝርኣ ቦታን ብምቕማጥ ቡብ ፅለቲ ዝርኣ ለውጢ ተሽታቲልኩም ምዝግቡ።
7. እቲ እንቋቐሖ ድሕሪ ውሱን መዓልቲ እንታይ ኮይኑ?
8. ኣብቲ ስጋ ዝርኣ ሓሰኻ ካበይ መጺኡ?
9. እቲ ሓሰኻ ድሕሪ ውሱን መዓልቲታት እንታይ ኮይኑ?
10. ኣብ መወዳእታ እንታይ ለውጢ ተግዚብኩም?
11. ዝተግዘብክም ብመልክዕ ፀብዓብ ናብ ክፍልኹም ኣቕርቡ?

ሃመማ ናይ ባዕሉ ዝኾነ ዝራብሕሉ ዑደተህይወት ኣለዎም።

ሃመማ ካብ እንቋቐሖ ምውዳቕ ጀሚራ ክሳብ በፅሒ ትበፅሕ ዘሎ ግዘ ዑደተህይወት ሃመማ ይበሃል። ክይዲ ዑደተ ህይወት ሃመማ ከምዝስዕብ እዩ። ብመጀመርታ ኣንስትይቲ ሃመማ እንቋቐሓ ኣብ ፍታን ወይ ዘይተሸደነ ምግቢ ብበዝሒ ተወድቕ። ብምቕፃል ድማ እንቋቐሓ ተጫጨሖም ላርቫ

ይኸኑ። ላርቫታት ከዓ ናብ ፑፓ ይምዕብሉ። ኣብ መወዳእታ በፅሒ ሃመማታት ካብቶም ፑፓታት ተጫጨሒም ይወፁ።

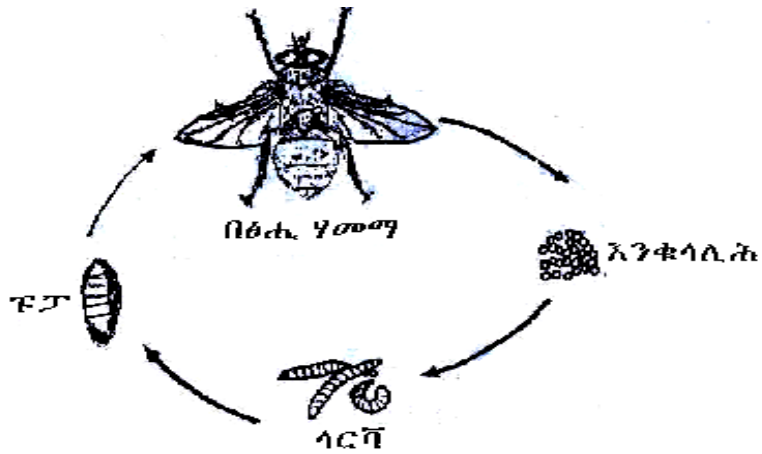

ስእሊ 3.3 ዑደተ ህይወት ሃመማ

**ጣንጡ**

**ንጥፊት 10፦**  
 ተምሃሮ ጣንጡ ከምይ ከምትራባሕ ትፈልጡዶ? እስቲ ምስ መማህርትኹም ኣብ ክፍሊ ተመያየጡ።

ጣንጡ ካብቶም ኅዳእቲ ዝበሃሉ ነፍሳት ሓንቲ እያ። ጣንጡ ካብቶም ሕማም ከመሓላልፉ ዝኸእሉ ነፍሳት ሓንቲ እያ።

**ዑደተ ህይወት ጣንጡ**

ከይዲ ዑደተ ህይወት ጣንጡ ከምዝስዕብ እዩ። መጀመርታ እንቋቆሓ ኣብ ዝዓቕረ ማይ ተውድኞ። እንቋቆሓ ምስተጫጭሓ ድማ ናብ ላርቫ ይዓቢ። እቲ ዕፅ ከዓ ናብ ፑፓ ይምዕብል። ኣብ መወዳእታ ፑፓ ተጫጨሒ በፅሒ ጣንጡ ይፍጠር።



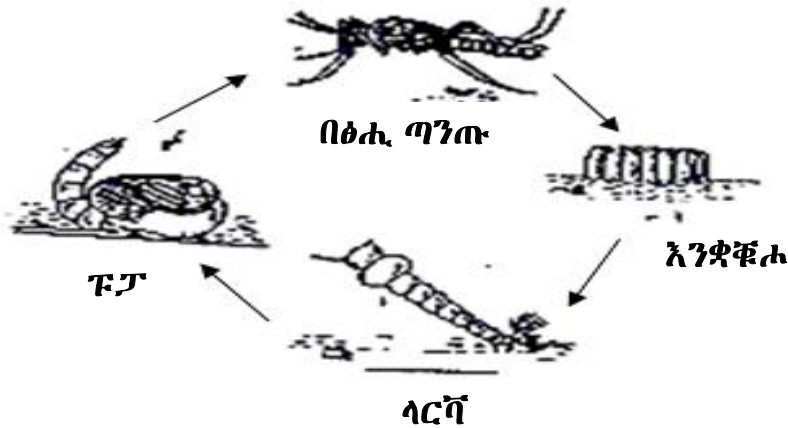

ስእሊ 3.4 ዑደተ ህይወት ጣንጦ

**ንጥፈት 11.**

በብሔራዊ ስነ-ምግባር ዘርፍ ውስጥ ተግባር ፈፅሎ።

ስእሊ 3.4 ዑደተ ህይወት ጣንጦን ሃመማን ብጉጅለ ስኢልኩም ንክፍሉ አቅርቡ።

**• ጉድኣትን ምክልካልን ጎዳኦቹ ነፍሳት**

**ንጥፈት 12.**

ብሃመማን ጣንጦን ክመፁ ዝኸኸሉ ሕማማት ብጉጅለ ኮይንኩም ተመያዩ።

ብሃመማን ጣንጦን ክመፁ ዝኸኸሉ ሕማማት እንታይ እንታይ እዮም? ብኸመይክ ንከላኸኹም? ተመያይጥኩም ኣብ ክፍሉ ብመልክዕ ፀብፃብ አቅርቡ።

ሃመማን ጣንጦን ሕማም ዘመሓላልፉ ነፍሳት እዮም።

ሃመማ ኣብ እንምገቦ ምግብ ወይ ኣብ እንሰትዮ ነገር እንትግርፉ ብቐሊሉ ብሕማም ክንጥቃዕ ንኸኸል ኢና። ምክንያቱ ካብ ረሳሕ ነገር ተህዋሲያን ብምሽካም ሕማም ስለዘምዕኡ እዩ። ከባቢና ብፅሬት እንተሓዘና ንሃመማ ዝኸውን መራብሒ ኣይህሉን። ስለዚ ብሃመማ ካብ ዝመፁ ሕማማት ነፃ ንኸውን።

ጣንጡ ተሸካሚት ጠንቂ ሕማም ዓሶ ዝኾነት ህዋስ እያ። ሕማም ዓሶ ዝመሓላለፍ ብሕማም ዓሶ ዝተለኸፈ ሰብ ነኺሳ መሊሳ ንጥዑይ ሰብ እንተነኺሳ እያ።

ሕማም ዓሶ በዞም ዝስዕቡ ኣገባባት ክንከላኸሎ ንኸእል።

- ጣንጡ ክትራብሐሉ እትኸእል ጀቕጀቕ ምድፋን፤
- ጣንጡ ኣብ ትራብሐሉ ከባቢ ግቡእ ዝኾነ ፀረነፍሳት መድሓኒት ምጥቃም፤
- ዛንዚራ ምጥቃም፤

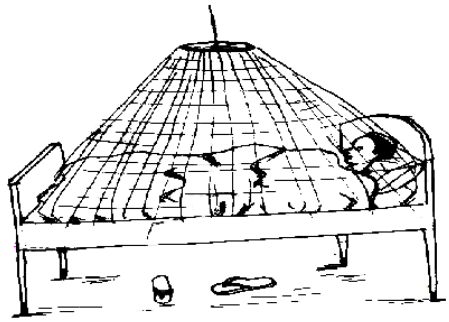

ሰእሊ 3.5 ምክልኻል ሕማም ዓሶ ብዛንዚራ

**መልመዲ 3.2**

ሀ. ነዞም ዝስዕቡ ሕቶታት ትኸክል ዝኾነ መልሲ ምረፁ።

1. ብዛዕባ ሃመማ ልክዕ ዝኾነ ኣየናይ እያ?

- ሀ. ሃመማ መመሓላለፊት ሕማም እያ።
- ለ. ሃመማ ኣብ ረሳሕ ከባቢ ትነብር።
- ሐ. ፅርዮትና ብምሕላው ንሃመማ ምክልኻል ይከኣል።
- መ. ኩሎም መልሲ እዮም።

2. ጣንጡ እንቋቋሓኣ ኣበይ ተውድኞ?

- ሀ. ኣብ ንቐፅ ሓመድ      ሐ. ኣብ ዝዓቕረ ማይ
- ለ. ኣብ ፈሳሲ ማይ      መ. ኣብ ዝኾነ ቦታ

**3. ሃመማ እንቋቋሐኣ ኣበይ ተውድኛ?**

ሀ. ኣብ ዕሩይ ከባቢ ሐ. ዕርየቱ ኣብ ዘይተሓለወ ቦታ

ለ. ማይ ኣብ ዝበዘሐሉ ከባቢ መ. ኩሎም መልሲ እዮም

**ለ. ኣብ ትሕቲ ሀ ዝርከቡ ምስ ኣብ ትሕቲ ለ ዝርከቡ ኣዛምድዎም።**

**ሀ**

**ለ**

-----1. ሃመማ

ሀ. ዕርየት ኣብ ዘይብሉ ከባቢ

-----2. ሜላ መከላኸሊ ምርባሕ ሃመማ

ይዓርፉ

-----3. ሜላ መከላኸሊ ምርባሕ ጣንጡ

ለ. ዝዓቕረ ማይ ምድራኛ

ሐ. ዑደተ ህይወት

መ. ዝዓቕረ ማይ ክውሰኽ

ምግባር

**4. ምርባሕ ንህቢ**

**ንጥፈት13.**

ኣብዞም ዝስዕቡ ሕቶታት ተመያይጥኩም ፀብዓብ ንክፍሊ ኣኛርቡ።

1. ንህቢ መዓር ካብ ምንታይ ተዳሉ?

2. መዓር ንምንታይ ይጠኛመና?

ንህቢ ካብቶም ጠቐምቲ ነፍሳት ሓንቲ እያ። ካብ ንህቢ መዓር ንረክብ። ኣናህብ ዕምበባ ብምፅጋይ መዓር ይሰርሑ። ኣናህብ ኣብ ሰለስተ ይምደቡ። ንሳቶም እውን፡-ንግስቲ፣ ሰራሕተኛን ዕንዝርን ንህቢ እዮም።

**ዑደተ ህይወት ንህቢ**

ከይዲ ዑደተህይወት ንህቢ ከምዝስዕብ ይመስል። ፈለማ ሹም ወይ ንግስቲ ንህቢ ኣብቲ ዝተዳለወ ቅጫ መዓር እንቋቋሐ ተወድኛ። ቀጊሉ ድማ እቲ እንቋቋሐ ናብ ላርቫ ይምዕብል። ላርቫ ምስተመገበ ድማ ናብ ፑፓ ይልወጥ። ኣብ መወዳእታ ፑፓ ተጫጨሒ በፅሒ ንህቢ ካብ ውሽጡ ይወፅእ።

**ዑደተ ህይወት ንህቢ**



**ሰእሊ 3.6 ዑደት ህይወት ንህቢ**

**ንጥፈት14.**  
 ኣብ ከባቢኹም ንህቢ ዘራብሑ ሰባት ወይ ክኢላታት እንተሃልዮም ናብኡም ናብኡም ኣናህብ ብኸመይ ከምዝራብሑ ሕተትዎም። ዝረኽብክምዎ ሓበሬታ ድማ ናብ ክፍልኹም ብመልክዕ ፀብፃብ ኣኸርቡ።

**መልመዲ 3.3**

**ሀ. ነዞም ዝስዕቡ ሙሉእ ሓሳባት ትኸክል ንዝኾኑ "ሓቂ" ትኸክል ንዘይኮኑ ድማ "ጌጋ" እናበልኩም መልሱ።**

1. ኣናህብ ሓደ ዓይነት ቅርፂ ኣለዎም።
2. ኣናህብ ተመሳሳሊ ተግባር ኣለዎም።
3. ኣናህብ እንቋቆሖም ኣብ ልዕሊ ዕምበባ የውድቑ።
4. ዘበናዊ ሜላ ምርባሕ ንህቢ ዕሩይ መዓር ንምርካብ ይጠቅም።

**ለ. ንዝስዕቡ ሕቶታት መልሲ ሃቡ።**

1. ዓይነታት ንህቢ ዘርዝሩ።
2. ብርክታት ዑደተ ህይወት ንህቢ ብኸደም ሰዓብ ፀሓፉ።

ሀ. ----- ሐ. -----  
 ለ. ----- መ. -----

## 5. ምፅናዕ ኣናእሽቲ እንሰሳት

### ንጥፈት 15

ኣብዞም ዝሰፀቡ ሕቶታት ተመያየጡ።

ተምሃሮ ደጋዊ ክፍለ ኣካላት ደቀኞቲ ነፍሳት ንምርኣይ እንጥቀመሉ መሳርሒ ርኢኹምዶ ትፈልጡ? እስቲ ምስ መማህርትኹም ተመያየጡ።

ነፍሳት ኣብ ከባቢና ዝርከቡ ዓይነት ኣናእሽተይ እንሰሳት እዮም። ናይእዞም ደቀኞቲ ነፍሳት ደጋዊ ክፍለ ኣካላት ንምርኣይ ዝጠኙመና መሳርሒ ድማ ሌንስ ኢድ ይበሃል።

### ንጥፈት16. ፈተነ

ሌንስ ኢድ ተጠቒምኩም ደጋዊ ክፍለ ኣካላት ሃመማ፣ ጣንጡ፣ ኣምበጣን ንህብን ረኣዩ። ምስ ረኣኹም ድማ ዝረኣኹምዎም ደጋዊ ክፍለ ኣካላት ነፍሳት ብምስኣል ፀብዓብ ናብ ክፍሊ ኣቕርቡ።

## መልመዲ 3.4

ሀ. ነዞም ዝሰፀቡ ሙሉእ ሓሳባት ትኸክል ንዝኾኑ "ሓቂ" ትኸክል ንዘይኮኑ ድማ "ጌጋ" እናበልኩም መልሱ።

1. ደጋዊ ክፍለ ኣካላት ደቀኞቲ ነፍሳት ብዓይንና ምፍላይ ንኸእል።
2. ኩሎም ደቀኞቲ ነፍሳት ተመሳሳሊ ደጋዊ ክፍለ ኣካላት ኣለውዎም።
3. ሌንስ ኢድ ደቀኞቲ ነፍሳት ንምርኣይ ይጠኙም።

## 3.2. ፍርያት ኢንዱስትሪ ክልልና

ነዚ ንኡስ ርእሲ ምስተምሃርኩም ተምሃሮ ፡-

- ኣብ ከባቢኹም ንዝፈርዩ ኣቕሑ ትዝርዝሩ።
- ኣብ ከባቢኹም ንዝፈርዩ ፍርያት ቀዳምነት ትህቡ ።
- ኣብ መንጎ ዓዳግን ሸያጥን ዘሎ ርክብ ትገልፁ።

**ንጥፈት 17**

አብዞም ዝስዕቡ ሕቶታት ተመያየጡ።

1. ኢንዱስትሪ ማለት እንታይ ማለት እዩ?
2. ኣብ ክልልና ዝርከብ ኢንዱስትሪ ዘርዝሩ።

ኢንዱስትሪ ማለት ጉልበት ሰብን ማሸንን ተጠቂሙ ብዝነኣሰ ግዘ ዝተፈላለዩ ፍርያት ብበዝሕን ብቕልጡፍን ዝፈርየሉ ትካል እዩ።

**1. ፍርያት ክልልና**

**ንጥፈት 18**

ብብሓሙሽተ ተጎጂልኩም ኣብ ዝስዕቡ ነጥብታት ተመያየጡ።

1. ኣብ ክልልና ዝፈርዩ ፍርያት እንታይ እንታይ ከምዝኾኑ ዘርዝሩ።
2. ኣብ ከባቢኹም ዝርከቡ ስም ኢንዱስትሪታት ብምዝርዛር እንታይ ከምዘፍርዩ ብጉጅለ ድሕሪ ምምይያጥ ፀብባብ ንክፍሊ ኣቕርቡ።

ኣብ ዝተፈላለዩ ከተማታት ክልልና ዝተፈላለዩ ፍርያት ዘፍርዩ ኢንዱስትሪታት ኣለዉ። ኣብ ሰደቓ 3.1 ረኣዩ።

**ሰደቓ 3.1**

ዓይነት ኢንዱስትሪ	ዝርከበሉ ቦታ
ፋብሪካ ጫማ	መቐለ፣ ውቕሮን ዓድዋን
ፋብሪካ መገጣጠሚ መኪና	መቐለ፡ውቕሮ
ፋብሪካ ስሚንቶ	መቐለ
ፋብሪካ ሕሩጭ	መቐለ፣ ዓዲግራት፣ ዓብይ ዓዲ፣ሸረ
ፋብሪካ መድሓኒት	ዓዲግራት
ፋብሪካ ኣረቂ	ዓዲግራትን መቐለን
ፋብሪካ ዓለባ	መቐለን ዓድዋን
ፋብሪካ እምነ በረድ	ዓድዋ፡ውቕሮ
ፋብሪካ ሳሙና	ዓድዋ
ፋብሪካ ቆርቆሮ	መቐለ
ፋብሪካ ምድሃፅ ጡጥ	ዳንሻ
ፋብሪካ ቆርበት	ውቕሮ

አብ ሰደቓ 3.1 ተገሊጾም ዘለዉ ዓይነታት ኢንዱስትሪ ዘፍርይዎ ፍርያትን ስም ትካልን ክትገልፁዮ ትኸእሉ? እዞም ኣብ ላዕሊ ብሰደቓ መልክዕ ተቐሚጦም ዘለዉ ፍርያት ኢንዱስትሪ ክልልና እዮም። ስለዚ ቐዳምነት ብምሃብ ፍርያቶም ክንዕድግ ይግባእ።



ፋብሪካ ስሚንቶ መሰቡ



አልመዳ ጨርቀ መርቂ

ስእሊ.3.7. ፋብሪካታት ትግራይ

**2. ርክብ ዓዳግን ሸያጥን /ዕዳጋ፣ ግልጋሎት/**

**ንጥፈት 19፡ ትዕዛብቲ**  
**መምርሒ፡-** ናብ ዕዳጋ ወይ ሹቓት ብምኻድ ፍርያት ከባቢኹም እንትሸየጡን እንትዕደጉን ርክብኹም ፍለዩ። ዝተዓዘብክምዎ ድማ ብመልክዕ ፀብዓብ ኣብ ክፍሊ ኣቕርቡ።

ገንዘብ ብዝተፈላለዩ መልክዕ ክርከብ ይኸእል። ዝተረኸበ ገንዘብ ዘድሊ ነገር ካብ ዕዳጋ ወይ ካብ ሹቕ ንዕድገሉ። ገንዘብ ኣብ ሓደ ሰብ ጥራሕ ዝቕመጥ ኣይኮነን። ኣብ ውሽጢ ሕብረተሰብ ኣብ መንጎ ዓዳግን ሸያጣይን እናተዘዋወረ ይነብር።

ነጋዳይ ሸቐጥ ወይ ኣቕሓ ካብ ዝፈርየሉ ቦታ ዓዲጉ ናብ ተጠቀምቲ ብምምጻእ ይሸይጥ። ነጋዳይ ንመፍረያይን ተጠቃማይን ከም ድልድል ኮይኑ የራኸብ ማለት እዩ። ስለዚ መፍረያይን ተጠቃማይን ብዘይ ነጋዳይ፣ ነጋዳይ ድማ ብዘይ መፍረያይን ተጠቃማይን ክነብሩ ኣይኸእሉን።

**ንጥፈት 20.**

አብዞም ዝስቡ ሕቶታት ተመያየጡ።

1. ገንዘብ ካብ ሰብ ናብ ሰብ ብኸመይ መልክዕ ክዘዋወር ይኸእል?
2. ሰባት ኣቑሑ ንመሸጣ እንተቐርቡ ካልኣት ሰባት እንትዕድጉን ርክቦም እንታይ ክምዘመስል ተመያይጥኩም ግለፁ።

**ንጥፈት 21 ውልቀ ዕዮ**

ስድራኹም ወይ ነበርቲ ክባቢኹም ብዝሰርሕዎም ስራሕቲ ንሕብረተሰብ ዝህብዎ ረብሓ ግለፁ።

**መልመዲ 3.5**

**ነዞም ዝስቡ ሕቶታት ኣጻር መልሲ ሃቡ።**

1. ኢንዱስትሪ እንታይ ማለት እዩ?
2. ኣብ ክልልና ዝርከቡ ኢንዱስትሪታት ዘርዝሩ።
3. ፍርያት ኢንዱስትሪታት ክልልና ዘርዝሩ።
4. ርክብ መፍረይቲ ኢንዱስትሪታት፣ ነጋዳይን ዓዳጋይን እንታይ እዩ?

**መጠቓለሊ ምዕራፍ**

- ኣመድ ካብ ዝደቀቐ ኣእማንን ካብ ዝበስበሱ ተኸልታትን እንስሳታትን ዝፍጠር ኮይኑ ኣብ ገፅ መሬት ዝርከብ ሃፍቲ ተፈጥሮ እዩ።
- ኣመድ ሱር ተኸልታት ኣቑፉ ብምሓዝ ጠጠው ንኸብል ይገብር።
- ተኸልታት ክንክን እንተዘይተገይሩ ሎም ክነቕፁን ክጠፍኡን ስለዝኸእሉ ክንክን ክንገብረሎም ይግባእ።
- ንተኸልታት መደብ እንትነዳሉ መትከሊ ቦታ ካብ ምምራፅ ጀሚሩ ፈለግ/መትረብ/ ምውፃእ፡ኣመድ ምልሰላስ፡ ድኹዲ ምንስናስ፡ነቲ ቦታ ምሕፃርን ካብ ዝተፈላለዩ እንስሳትን ኣዕዋፍን ምክልኻልን ምሕላውን ይግባእ።
- ሃመማ፣ጣንጡን ንህብን ናይ ዓርሶም ዑደተ ህይወት ኣለዎም።



- ቅደም ሰዓብ ዑደተ ህይወት ሃመማ፣ ጣንጡን ንህብን ካብ እንቋቋሉ ናብ ዕፀ/ላርቫ/-ካብ ዕፀ/ላርቫ/ ናብ ፑፓ ካብ ፑፓ ናብ በፅሒ እዩ።
- ሃመማን ጣንጡን ጎዳእቲ ነፍሳት እየን።
- ሃመማ ሕማም ብምምሕልላፍ ጥዕና ወድሰብ ትህውኹ።
- ጣንጡ ካብ ሰብ ናብ ሰብ ሕማም ዓሶ ተመሓላልፍ ጎዳኢት ነፍሳት እዩ።
- ንህቢ ካብቶም ጠቐምቲ ነፍሳት ሓንቲ እዩ።
- ኣናህብ ኣብ ዕምበባታት ብምፅጋይ መዓር ይሰርሑ።
- ሌንስ ኢድ ተጠቐምና ደጋዊ ክፍለ ኣካላት ነፍሳት ነፅንዕ።
- ኣብ ኣብ ዝተፈላለዩ ከባብታት ክልል ትግራይ ዝተፈላለዩ ፋብሪካታት ኣለው።
- ፍርያት ካብ መፍረይቲ ናብ ተጠቀምቲ ብነጋዶ ኣቢሉ ይቐርብ።
- ኣብ መንጎ ሸየጥትን ዓደግትን ርክብ ኣሎ።

**መጠቓለሊ ሕቶታት ምዕራፍ**

**ሀ. ነዞም ዝስዕቡ ሙሉእ ሓሳባት ትኽክል ንዝኾኑ "ሓቂ" ትኽክል ንዘይኮኑ ድማ "ጌጋ" እናበልኩም መልሱ።**

1. ሓመድ ዝተፈላለዩ ሕብሪ ኣለዎ።
2. ልሙዕነት ሓመድ ዕብየት ተኽልታት ይውስን።
3. ተኽልታት እንተዓብዮም ክንክን ኣየድልዮምን።
4. ንዕብየት ተኽልታት ወሳኒ ዝኾነ ሓመድ ባዕኹል እዩ።
5. ላሕሚ፣ ስርናይን ስገምን ውፅኢት ሕርሻ እዮም።

**ለ. ነዞም ዝስዕቡ ሕቶታት ትኽክል ዝኾኑ መልሲ ምረፁሎም**

1. ካብዞም ዝስዕቡ ረብሓ ሓመድ ዘይገልፅ ኣየናይ እዩ፡
 

ሀ/ ሱር ተኽልታት ሓቕፋ ይሕዝ     ሐ/ ንተኽልታት ንጥረነገራት ይህብ

ለ/ ተኽልታት ክሞቱ ይገብር     መ/ ተኽልታት ዝኸውን ማይ ይዓቕር
2. ካብዞም ዝስዕቡ ንተኽልታት ዘይጎድእ ኣየናይ?
 

ሀ/ ንህቢ                      ለ/ ኣንበጣ                      ሐ/ ግሀይይ                      መ/ ዒፍ

3. ብዛዕባ ጣንጡ ትክክል ዘይኮነ ኣየናይ እዩ?

ሀ/ጣንጡ ጠቓሚት ነፍሳት እያ።

ለ/ጣንጡ እንቋቋሓ ኣብ ዝረገአ ማይ ተውድኞ።

ሐ/ዛንዜራ ሕማም ዓሶ ንምክልኻል ይጠቅም።

መ/ዓሶ ሕማም መመሓላለፊት እያ።

4. ደጋዊ ክፍለ ኣካላት ነፍሳት ንምፍላይ ዝጠቅመና መሳርሒ ኣየናይ እዩ?

ሀ/መቀስ ለ/ማንካ ሐ/ መጉሓፍያ መ/ ሌንስ ኢድ

5. ሃመማታት ካብ ዘብፅሖም ጉድኣት ንምክልኻል እንታይ ክንገብር ኣለና?

ሀ. ምግብና ኩሉ ግዘ ምኽዳን ሐ. ውልቀ ፅርየትና ምህላው

ለ. ከባቢና ምፅራይ መ. ኩሎም መልሲ እዮም።

6. መዓር ካብ መን ንረክብ?

ሀ. ሃመማ ለ. ኣናህብ ሐ. ኣናፁ መ. ኣንበጣ

7. ኣብ መቐለ ካብ ዝርከቡ ኢንዱስትሪታት ዝፈሪ ፍርያት ኣየናይ እዩ?

ሀ. እምነበረድ ለ. ቆርበት ሐ. መድሓኒት መ. ስሚንቶ

ሐ.ነዞም ዝስዕቡ ሕቶታት ሓፂር መልሲ ሃቡ።

1. ኣብ ክልልና ካብ ዝፈርዩ ፍርያት ኢንዱስትሪ ክልተ ዘርዝሩ።

2. ሃመማ እንቋቋሓ ኣብ እንታይ ተውድኞ?

3. ኣብ መንጎ ዓዳግን ሸያጥን ካብ ዘለው ርክባት ክልተ ግለፁ።

4. ጥቕሚ ሓመድ እንታይ እዩ?

5. ባህርያት ልሙዕ ሓመድ ግለፁ።

6. ሜላታት መከላኸል ሕማም ዓሶ ግለፁ።

7. ዑደተህይወት ሃመማ ፣ ጣንጡን ንህብን ዘሎ ኣፈላላይ ኣብርሁ?

## ተፍትሽ

ከትፍፅምም እትኸእሉ ተግባራት ኣብቲ ዝሰዕብ ሳንዱቕ ምልከት ( ✓ ) ብምቕማጥ ኣርእዩ፡

1. ኣመድ ተኸልታት ዝሰቕልሉ ምጻኑ ብምግላፅ መደብ ኣዳልዮ ድሕሪ ምትካል ክንክን ይገብር።
2. ንተኸልታትን ሰባትን ዝጎድኡ ታህዋሲያን ክፈሊ እየ ዘምፅእዎ ሳዕብዮንን ሜላ መከላኸሊኡን ክገልፅ እየ።
3. ረብሓ ምርባሕ ንህብን ዑደተ ህይወት ንህብን ክገልፅ እየ።
4. ኣብ ደቀቕቲ ታህዋሲያን ቀሊል ፈተነ ክገብር እየ።
5. ኣብ ከባቢና ዝፈሪ ፍርያት ክፈሊ እየ ። ነቶም ፍርያት ኣብ ምጥቃም ድማ ድልየት የርኢ።
6. ኣብ መንጎ ዓደግትን ሸየጥትን ዘሎ ምትሕግጋዝ የረድእ።
7. ክእለታት ሳይንሳዊ ምርምር ማለት ምዕዛብ፣ ምምዘጋብ፣ ምልካዕ፣ መረዳእታ ምትንታን ወይ ናብ መደምደምታ ምብፃሕ፣ ምርድዳእ፣ ሞዴል ምድላውን ተሓባቢርካ ምስራሕን ብተግባር የርኢ።

# ምዕራፍ አርባዕተ

## ክልል ትግራይ

ካብዚ ምዕራፍ ትፅቢት ዝግበረሉ ውፅኢታት

ተምሃሮ ነዚ ምዕራፍ ምስተምሃርኩም፡-

- መርክቦ ክልልኩም ብመንፅር ጎረቤታዊ ክልላት ፈሊኹም ተርእዩ።
- ቀንዲ ቀንዲ ገፀ መሬት ክልልኩም ትፈልዩ።
- ሕብርን ንድፍን ሰንደቕ ዕላማ ክልልኩምን ሃገርኩምን ትገልፁ።
- ምምሕዳራዊ መሓውርን ቀንዲ ትካላትን ክልልኩም ትዝርዝሩ።
- ታሪኻውን ባህላውን ሓድግታት ክልልኩም ትገልፁን ረብሐኦም ተረዲእኹም ትዕቅቡ።
- ሓርበኛታት ክልልኩም ብስሞም ፈሊኹም ትፈልጡ፣ ዝሰርሕዎ ጅግንነት ተድንቁ፣ ናታቶም ኣሰር ትኸተሉ።
- ሳይንሳዊ ክእለታት ምርምር ተዕብዩ፣ ማለት ምዕዛብ፣ ምምዘጋብ፣ ምምዳብ፣ ምዕቃን፣ ንስእልታት ምግላፅ ፣ መደምደምታ ምሃብ፣ ብሓሳብ ምርድድእን ተሓባቢርካ ምስራሕን ብተግባር ተርእዩ።

### መእተዊ

ኣብ ካልኣይ ክፍሊ ብዛዕባ እንታይነት ወረዳ ተምሃርኩም ኢኹም። ኣብ ሳልሳይ ክፍሊ ድማ ብዛዕባ ጠቕላላ ኩነታት ክልልና ክትመሃሩ ኢኹም። ክልልና ብሄራዊ ክልላዊ መንግስቲ ትግራይ ተባሂሉ ይፅዋዕ። ትግራይ ኣብ ሰሜን ኢትዮጵያ እትርከብ ክልል እያ ። ክልል ትግራይ 7 ዞባታት፣ 45 ወረዳታትን 7 ክፍለ ከተማታትን ዝሓቆፈት እያ። እዚ ምዕራፍ ብዛዕባ ክልል ትግራይ መሰረታዊ ግንዛብ እትጭብጥሉ ምዕራፍ እዩ። ብዛዕባ እንታይነት መርክቦ፣ መርክቦ ክልል ትግራይ ብመንፅር ጎረቤታዊ ክልላት፣ ቀንዲ ቅርፅታት መሬት ትግራይ፣ ክልላውን ሃገራውን ሰንደቕ ዕላማታት፣ ምምሕዳራዊ መሓውር ትግራይ፣ ቀንዲ ትካላት ትግራይ፣ ሓድግታትን ሓርበኛታት ክልልናን ዝብሉ ዓበይቲ ቁምነገራት ክትመሃሩ ኢኹም።

#### 4.1. አንፃራዊ መርክቦ ክልል ትግራይ

ነዚ ንኡስ ርእሲ ምስተምሃርኩም ተምሃሮ፡-

- ክልልኩም ብአንፃር ጎረባብቲ ክልላት በበይ ከምትርከብ ተርእዩ።

**ንጥፈት 1.** ካብ 3-5 ተምሃሮ ተጎጂልኩም ኣብዞም ዝስዕቡ ሕቶታት ብምምይያጥ መልስኩም ንመምህርኹም ኣቕርቡ።

1. እትነብርሉ ወረዳ ኣበየናይ ዞባ ይርከብ?
2. ቤት ትምህርትኹም ዝርከበሉ ጣብያ እንታይ ይበሃል?
3. ኣብ ዞባኹም ክንደይ ወረዳታት ኣለዉ?
4. ናይ ክልልኩም አንፃራዊ መርክቦ ተዛረቡ?

አንፃራዊ መርክቦ ማለት ሓደ ከባቢ ኣበይ ከምዝርከብ ኣንፈት እንሕብረሉ እዩ። ወይ ድማ ሓደ ከባቢ ብአንፃር ካልእ ከባቢ በየናይ ኣንፈት ከምዝርከብ እንገልፀሉ እዩ።

**ንጥፈት 2.**

ብጉጅለ ኮይንኩም ካርታ ኢትዮጵያ ኣብ ወረቐት ብምስኣል ክልልና ትግራይ ኣብ ካርታ ኢትዮጵያ ኣበይ ከምእትርከብ ሕብሪ ብምልካይ ፍለዩ። ነተን ዘዳብዎኣ ክልላት ድማ መፍለዩ ምልክት ብምግባር ንክፍልኩም ግለፁ።

ትግራይ ኣብ ሰሜን ኢትዮጵያ እትርከብ ብሄራዊ ክልል እያ። ክልላት ኣምሓራን ዓፋርን ጎረባብቲ ክልል ትግራይ እየን። መርክቦ ክልል ትግራይ ብመንፅር ጎረባብቲ ክልላት እንትረኣ ብደቡብ ምስ ክልል ኣምሓራ ብምብራቕ ድማ ምስ ክልል ዓፋር ትዳቦው።

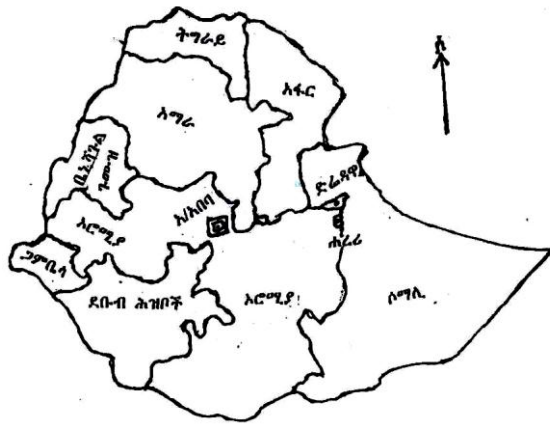

**ካርታ 4.1 መርክቦ ክልል ትግራይ**

**ንጥፈት 3.**  
 በብጉጅለ ብምጃን ካርታ ኢትዮጵያ አብ ረቂቕ ጣውላ ወይ ድማ አብ ካርቶን ምስ ሰአልኩም ነተን ክልላት በብመስመረን ቆራርፅዎን፣ ብምቕፃል ነተን ቁርፅራፃት እናገጣጠምኩም ካርታ ኢትዮጵያ ብትኸክል ሰሪሕኹም ንኸፍልኹም አርእዩ።

**መልመዲ 4.1**

ነዞም ዝስዕቡ ሕቶታት ሓፂር መልሲ ሃቡ።

1. ትግራይ አበየናይ አንፈት ኢትዮጵያ ትርከብ ?
2. ንክልልና ትግራይ ዘጎራብትኦ ክልላት እንመን እየን?
3. አንፃራዊ መርክቦ ማለት እንታይ ማለት እዩ?

**4.2 ቅርፅታት መሬት**

ነዚ ንኡስ ርእሲ ምስተምሃርኩም ተምሃሮ፡-

- ቀንዲ ቅርፅታት መሬት ክልልኩም ትፈልዩ።
- አብነታት ቀንዲ ቅርፅታት መሬት ተቐምጡ።

**ንጥፈት 4.** ካብ 3-5 ተምሃሮ ተጎጂልኩም ኣብዞም ዝስዕቡ ሕቶታት ብምምይያጥ መልስኩም ንመምህርኹም ኣኸብሩ።

1. ቅርፂ መሬት እንታይ ማለት እዩ?
2. ቀንዲ ቅርፂ መሬት ከባቢኹም ዘርዝሩ።
3. ኣብ ክልልና ዝርከቡ ቀንዲ ቀንዲ ቅርፅታት መሬት ዘርዝሩ።

### 1. እምባታት

ኣብ ትግራይ ብራኸኦም ልዕሊ 3000 ሜትር ልዕሊ ፀፍሒ ባሕሪ ዝኾኑ ነዋሕቲ እምባታት ኣለዉ። ዝለዓለ ብራኸ ዘለዎም እምባታት ትግራይ ቀፂሊ ኣብ ዘሎ ሰደቓ ምርኣይ ይከኣል።

ስም እምባታት	ብራኸ ሜትር ልዕሊ ፀፍሒ ባሕሪ	ዝርከበሉ ቦታ
እምባ ፅበት	3935	ዞባ ደቡብ
እምባ ኣላጀ	3439	ዞባ ደቡብ
እምባ ዓሎቓ	3205	ዞባ ምብራቕ
እምባ ሰማይታ	3025	ዞባ ማእኸል

ነዋሕቲ እምባታት ሰብ ንክነብረሎም የፀግሙ እዮም። ምክንያቱ ድማ ካብ ቦታ ናብ ቦታ ብቐሊሉ ንምጉዕዓዝን ንሕርሻን ኣፀገምቲ ስለዝኾኑ እዮ።

### 2. ሩባታት

ኣብ ትግራይ ብዙሓት ሩባታት ኣለዉ። ገሊኦም ዓመት ሙሉእ ዝውሕዙ እንትኾኑ ገሊኦም ድማ ኣብ እዋን ሓጋይ ዝነቐፁ እዮም። ገሊኦም ዓበይቲ እንትኾኑ ገሊኦም ድማ ኣናእሹተይ እዮም። ዓበይቲ ሩባታት ትግራይ ዝበሃሉ ሩባ ተከዘ፣ ወርዒ፣ ግባን ፅላረን እዮም። ሩባ ተከዘ እቲ ዝዓበየ ሩባ ክልልና እዩ።





**ለ. ነዞም ዝስዕቡ ሕቶታት ሓፂር መልሲ ሃቡ።**

1. ቅርፂ መሬት እንታይ ማለት እዩ?
2. ቅርፂ መሬት ትግራይ እንታይ እንታይ ዝሓዘ እዩ?
3. እምባ ሰማያታ ኣበይንኡ ዞባ ትግራይ ይርከብ?
4. ዓበይቲ ፍባታት ትግራይ ዝበሃሉ እንመን እዮም?

**4.3 ክልላውን ሃገራውን ሰንደቕ ዕላማታት**

**ነዚ ንኡስ ርእሲ ምስተምሃርኩም ተምሃሮ፡-**

- ኣርማን ሕብርታትን ሰንደቕ ዕላማ ሃገርኩም ትፈልዩ።
- ኣርማን ሕብርታትን ሰንደቕ ዕላማ ክልልኩም ትፈልዩ።

**ንጥፈት 6 ካብ 3-5 ተምሃሮ ተጎጂልኩም ኣብዞም ዝስዕቡ ሕቶታት ብምምይያጥ መልስኩም ንመምህርኹም ኣቕርቡ።**

1. ሕብርታት ሰንደቕ ዕላማ ትግራይ እንታይን እንታይን እዮም?
2. ትርጉም ሕብርታት ሰንደቕ ዕላማ ትግራይ ግለፁ።

**1. ሕብርን ኣርማን ሰንደቕ ዕላማታት**  
**ሰንደቕ ዕላማ ክልል ትግራይ**



**ስእሊ 4.1 ሰንደቕ ዕላማ ክልል ትግራይ**

ትግራይ ብናይ ባዕላ ብሄራዊ ክልላዊ መንግስቲ ትመሓደር ሓንቲ ክልል ኢትዮጵያ እያ። እዚ ብሄራዊ ክልላዊ መንግስቲ ድማ ብሄራዊ ክልላዊ መንግስቲ ትግራይ ተባሂሉ ይዕዎዕ።

ትግራይ ናይ ባዕላ ዝኾነ መለለዪ ሰንደቕ ዕላማ ኣለዎ።

ሕብሪ ሰንደቅ ዕላማ ትግራይ ብጫን ቀይሕን እዩ። እቲ ብጫ መደብ ስሉስ ኩርናዕ ቅርፂ አለዎ። አብቲ ቀይሕ መደብ እቲ ሰንደቅ ዕላማ እውን ብጫ ኮኸብ አሎ።

**ትርጉም፣ ሕብርን አርማን ሰንደቅ ዕላማ ትግራይ**

- ብጫ ሕብሪ ፡- ብሩሕ ተስፋ፣ ልምዓትን ሓድነትን ህዝቢ ትግራይ ዘመላኸት እዩ።
- ቀይሕ ሕብሪ -ታሪኽ ፡ጅግንነትን መስዋእትነትን ህዝቢ ትግራይ ዘመላኸት እዩ።
- ብጫ ኮኸብ - ህዝቢ ትግራይ ምስ ህዝብታት ዓለም ዘለዎ ምሕዝነት የመልክት።

**ንጥፈት 7.**  
 ብጉጅለ ኮይንኹም አብ ዝሰዕቡ ሕቶታት ብምምይያጥ ውፅኢት ምይይጥኩም ናብ ክፍልኩም አቕርቡ።

1. ሕብርታት ሰንደቅ ዕላማ ኢትዮጵያ እንታይን እንታይን እዮም ?
2. ትርጉም ሕብርታት ሰንደቅ ዕላማ ኢትዮጵያ ግለፁ።

**ሰንደቅ ዕላማ ኢትዮጵያ**



**ስእሊ 4.2 ሰንደቅ ዕላማ ኢትዮጵያ**

ሃገርና ኢትዮጵያ ናይ ባዕላ ዝኾነ መለለዪ ሰንደቕ ዕላማ ኣለዎ።

ሰንደቕ ዕላማ ኢትዮጵያ ሰለስተ ሕብርታት ዝሓዘ እዩ። እቶም ሰለስተ ሕብርታት ድማ ቆፅለዎይ፣ ብጫን ቀይሕን ኮይኖም ካብ ላዕሊ ናብ ታሕቲ ብቕደም ሰዓብ ዝተቐመጡ እዮም።

**ትርጉም፣ ሕብርን ኣርማን ሰንደቕ ዕላማ ኢትዮጵያ**

- ቆፅለዎይ፡- ልምዓት የመልክት፣
- ብጫ፡- ብሩህ ተስፋ የመልክት፣
- ቀይሕ፡- ጅግንነትን መስዋእትነትን የመልክት።

ኣርማ ሰንደቕ ዕላማ ኢትዮጵያ ኣብ ሰማያዊ መደብ ዝርከብ ብጫ ኮኾብ እዩ። ትርጉሙ ድማ ብሄር፣ብሄረሰባትን ህዝብታትን ሃገርና ብሕብረትን ማዕርነትን ዝነብሩ ምኃኛም ዘመልክት እዩ።

**ንጥፈት 8 ጉጅለ ዕዮ**  
**በብጉጅለ ብምኃን፡-**

- ሰንደቕ ዕላማ ኢትዮጵያን ሰንደቕ ዕላማ ትግራይን ኣብ ጨርቂ ወይ ድማ ኣብ ካርቶን ስኣሉ።
- ዝሰኣልክምዎ ሰኣሊ ኣብ መንደቕ ክፍልኹም ብምስቃል ኣብ ክልቲኦም ዘሎ ኣፈላላይን ትርጉሙን ዝምልከት መብርሂ ንክፍልኹም ኣቕርቡ።

**መልመዲ 4.3**

**ነዞም ዘስዕቡ ሕቶታት ሓፂር መልሲ ሃቡ።**

1. ሕብርታት ሰንደቕ ዕላማ ኢትዮጵያ ካብ ላዕሊ ናብ ታሕቲ ብቕደም ሰዓብ ስርዑ ።
2. ኣብ ሰንደቕ ዕላማ ትግራይ ዝርከብ ብጫ ኮኾብ ትርጉሙ እንታይ እዩ?

## 4.4. ምምሕዳራዊ መሐውር

ነዚ ንኡስ ርእሲ ምስተምሃርኩም ተምሃሮ፡-

- ምምሕዳራዊ መሐውር ክልልኩም ተርእዮ።
- ቀንዲ ትካላት ክልልኩም ትዝርዝሩ።
- ትካላት ትግራይ ዝህብኦ ረብሓ ትዛረቡ።

### 1. ምምሕዳር

**ንጥፈት 9.**

ብጉጅለ ኮይንኹም ኣብ ዝሰዕቡ ሕቶታት ተመያየጡ ውፅኢት ምይይጥኩም ድማ ናብ ክፍልኩም ኣቅርቡ።

1. እትነብርሉ ጣብያ፣ ወረዳን ዞባን ግለፁ።
2. ኣብ ትግራይ ክንደይ ዞባታት ኣለዎ?

ምምሕዳር ብሄራዊ ክልላዊ መንግስቲ ትግራይ ኣብ 7 ዞባታት፣ 45 ወረዳታትን 7 ክፍለ ከተማታትን ተኸፋፊሉ ዝተወደበ እዩ። ካብ ክልል ክሳብ ጣብያ ብብደረጃኡ ብህዝቢ ዝተመረፁ መመሓደርቲ ኣለዉ። ኣወዳድባ ብሄራዊ ክልላዊ መንግስቲ ትግራይ ከምዝሰዕብ እዩ።

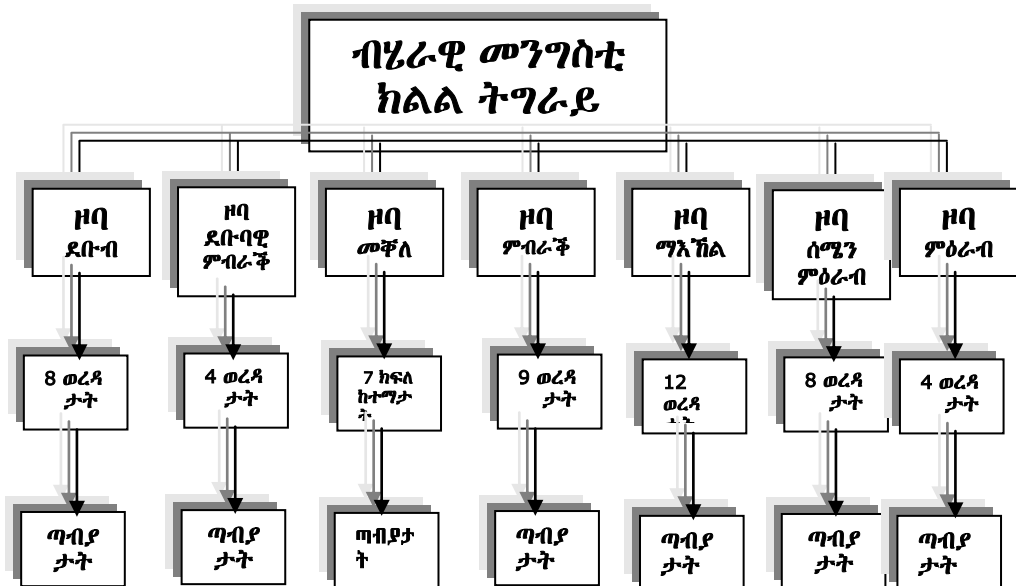

## 2. ቀንዲ ትካላት ትግራይ

### ንጥፈት 10.

በቢ ሓሙሽተ ተጎጂልኩም ኣብ ክልልኹም ዝርከቡ ትካላት መንግስቲ ብምፅራሕን ዝሰርሕዎም ቀንዲ ቀንዲ ተግባራት ብምዝርዛርን ብፅሑፍ ናብ ክፍልኹም ኣቕርቡ።

ኣብ ትግራይ ብዙሓት ዓይነት ትካላት ኣለዎ። እዞን ትካላት መንግስታውን ዘይመንግስታውን ተባሂለን ይፅዎ።

እዞን ዝስዕባ ኣብነታት ቀንዲ ትካላት ክልል ትግራይ እየን።

- ቢሮ ትምህርቲ፣
- ፖሊስ ኮሚሽን፣
- ቤት ፍርዲ
- ቢሮ ጥዕና፣
- ትካላት ፋይናንስ
- ኮሌጃትን ዩኒቨርሲቲታትን፣
- ዓበይቲ መንግስታዊ ትካላት (ሓይሊ መብራህቲ፣ ቴሌኮምዩኒኬሽን፣ ወዘተ)፣
- ዓበይቲ ዘይመንግስታዊ ትካላት (ማሕበር ልምዓት ትግራይ፣ ባንክታት፣ ማሕበራዊ ረድኤት ትግራይ፣ ወዘተ)።

**ንጥፈት 11**

ብመሰረት ተዋሃቡ ዘሎ ኣብነት ኣብ ክልልና ዝርከቡ ቀንዲ ትካላት እዮም እትብልዎም ኣብቲ ሰደቓ ኣቐምጡ።

ኮሌጃት	ዩኒቨርሲቲታት	መንግስታዊ ትካላት	ዘይመንግስታዊ ትካላት
ኮሌጅ መምህራን ዓድዋ	መቐለ ዩኒቨርሲቲ	ቴሌኮምዩኒኬሽን	ዳሽን ባንክ

ኣብ ክልልና ዝርከባ ትካላት ነናይ ባዕለን ተግባር ኣለወን። ኣብነት፡-

**ሀ. ቢሮ ትምህርቲ፡-**

- ቀረብ ናውቲ ትምህርቲ የማልእ፣
- ፅርየት ትምህርቲ ይከታተል፣
- ኣብያተ ትምህርቲ ክስፍሕፋሕ ይገብር፣
- ምስ ኮሌጃት ክልልና ብምርኻብ ሓይሊ ሰብ የሰልጥን ወዘተ።

**ለ. ቤት ፍርዲ፡-**

- ደቂ ሰባት ኣብመንጎኦም ዘሎ ዘይምርድዳእ ኣብ ቤት ፍርዲ ብምቕራብ ይፈትሑ ።
- ሰላምን ፀጥታን ህዝቢ ዝህውኹ ሰባት ኣብ ቤት ፍርዲ ቐሪቦም ይቕዕዑ።

- ብብሃር፣ብሃረሰባትን ህዝብታትን ናይ ሓባር ስምምዕነት ካብ ዝፀደቐ ሕገመንግስቲ ወፃኢ ዝንቀሳቐሱ ውልቀ ሰባትን ትካላትን ብናይ ቤት ፍርዲ ውሳኔ ናይ መክሪምታ ስጉምቲ ይውሰደሎም።
- ኣብ መንጎ መንግስትን ውልቀ ሰባትን ዝፍጠሩ ዘይምርድዳዳት ብውሳኔ ቤት ፍርዲ ይፍትሑ።
- ኣብ ትግራይ ዝተፈላለዩ ምድብ ዘለዎም ኣብያተ ፍርዲ ይርከቡ።

**ሐ. ፖሊስ ኮሚሽን**

- ፖሊስ ወንጀል ከይፍፀም ይክታተል
- ገበነኛ ሓዙ ናብ ሕጊ የቐርብ
- ፀጥታ ህዝቢ የክብር
- ሕብረተሰብ ዘሳተፈ ግልጋሎት ይህብ

**ንጥፋት 12**

ቀዲሉ ኣብ ዘሎ ሰደቓ ተዘርዚሮም ዘለዉ ትካላት እንታይ ግልጋሎት ከምዝህቡ ምስ መሓዘትኹም ተመያይጥኩም ኣብቲ ሰደቓ ኣቐምጡ።

ቁ.ተ	ስም ትካላት	ዝህበኦ ግልጋሎት
1	ጥዕና	
2	ማይን ፈሳስን	
3	ሓይሊ መብራህቲ	
4	ባንኪ ኣንበሳ	
5	ደደቢት ፍትሓዊ ልቓሕ	

**መልመዲ 4.4**

**ሀ. ነዞም ዝስዕቡ ሕቶታት ሓፂር መልሲ ሃቡ።**

1. ምምሕዳራዊ መሓውር ክልል ትግራይ ኣብ ወረቐት ሰሪሕኹም ኣርእዩ።
2. ተግባር ቢሮ ትምህርቲ ዘርዝሩ።
3. ኣብ ትግራይ ካብዝርከቡ መንግስታዊ ትካላት 5 ዘርዝሩ።

## 4.5 ሓድግታት

ነዚ ንኡስ ርእሲ ምስተምሃርኩም ተምሃሮ፡-

- ታሪኻውን ባህላውን ሓድግታት ክልልኩም ተለልዩ።
- ሓድግታት ንምዕቃብ ድልየት ተርእዩ።
- ቀንዲ መስሕባት በፃሕቲ ዓዲ ክልልኩም ትፈልዩ።

**ንጥፊት 13.** ካብ 3-5 ተምሃሮ ተጎጂልኩም ኣብዞም ዝስዕቡ ሕቶታት ብምምይዮ መልስኩም ንመምህርኹም ኣቕርቡ።

1. ሓድጊ እንታይ ማለት እዩ?
2. ኣብ ከባቢኹም ዝርከቡ ቀንዲ ቀንዲ ታሪኻዊ ሓድግታት ፣ኣብ ክልልና ዝርከቡ ሓድግታትን ዝርከቡሉ ቦታን ዘርዝሩ።

ሓድጊ ማለት ዝሓለፉ ወለዶታት ይጥቀሙሎም ዝነበሩ ዝተፈላለዩ ፍርያት ባህሊ፣ ጥበባት ፣ ልምድታት፣ ማሕበራውን ሃይማኖታውን ስራሕቲ እዮም።

ሓድጊ ባህልናን ታሪኽናን ካብ ትውልዲ ናብ ትውልዲ እንመሓላልፈሉ ዝለዓለ ዋጋ ዘለዎ ሃፍቲ እዩ። ሓድጊ ኣብ ክልተ ይምቀል። ንሳቶም እውን መንፈሳውን ቁሳውን ሓድግታት ይበሃሉ።

መንፈሳዊ ሓድጊ ዝበሃል ብዓይኒ ዘይረእኦ ኮይኑ ግና ብተግባር ዝግለፅ ምንቅስቃስ፣ ብድምፂ ዝድመፅ ደርፊ፣ ፈኽራ፣ መልቅስ፣ ነበረያነበረ፣ ሕንቅሕንቅሊተይ፣ ስነ ቻል፣ ሳዕሲዒትን ዝመሳሰሉን የጠቓልል።

ቁሳዊ ሓድግታት እንብሎም ድማ ብማሕበረሰብ ተሰሪሖም ካብ ትውልዲ ናብ ትውልዲ እናተመሓላለፉ ዝመፁ ዝጭበጡን ዝድህሰሱን ነገራት እዮም። ንኣብነት ስእልታት ቀዳሞት ወለዶ፣ ካብ እምኒ፣ ዕንፀይትን ካብ ሸኽላን ዝተሰርሑ ቅርፃ ቅርፅታትን ፣ ቅድም ኢሎም ዝተሰርሑ ሳናቲም፣ ህንፃታት፣ ሓወልትታት፣ ኣልባሳትን ጠቐምቲ ፅሑፋትን የጠቓልል።



ትግራይ መበቆል ጥንታዊ ስልጣን ኢትዮጵያ እያ። አብ ዝተፈላለዩ ከባብታት ዝነበር ዝነበረ ህዝቢ እምኒ ብምምልኻዕ፣ ስእሊ ብምስኣልን ቅርፃ ቅርፂ ብምስራሕን ኣዝዮም ዘኸርዑ ሓድግታት ገዲፉ እዩ።

- ሓድግታት ቀዳሞት ወለዲ ከመይ ይነብሩ፣ እንታይ ይጥቀሙ፣ ብምንታይ ይሰርሑን ይኣምኑን ከምዝነበሩ ዝሕብሩ እዮም።
- ሓድግታት ውዕኢት ባህላዊ፣ ማሕበራውን ሃይማኖታውን ምንቅስቃሳት ሕሉፍ ወለዶታት እዮም።

**ኣብነት**

ኣብ ኣኸሱም ዝርከቡ ሓወልትታትን ካልኦት ካብ እምኒ ዝተወቐሩ ኣብያተ ክርስትያናትን ትግራይ ብስልጣን ኣዝያ ዝማዕበለት ምንባራ ዘርእዩ እዮም። እዞም ሓድግታት ድማ ስልጣንን ጥንታዊ ታሪኽን ትግራይ ዘመላኹቱ እዮም።

**1. ታሪኻዊ ሓድግታት ትግራይ**

ታሪኻዊ ሓድጊ ብዓይነቱን ብኣሰራርሑኡን ፍሉይ ዝኾነ ሃፍቲ ሃገር እዩ።ኣብ ከባቢና ዝርከቡ ኣብያተ ክርስትያን፣ መሳጊድ፣ ሓወልትታት፣ ዝተፈላለዩ ናውቲ ዕዮታት፣ ወዘተ ካብ ሕሉፍ ወለዶ እናተመሓላለፉ ዝመጹ ታሪኻዊ ሓድግታት እዮም። ታሪኻዊ ሓድግታት መንነት ህዝቢ፣ ሕሉፍ መነባብሮን ኣተሓሳስባን ዝግለጹም እዮም። ካብዚ ብተወሳኺ መምህርቲ፣ ወሃብቲ ግልጋሎትን ፍልፍል እቶትን እዮም።

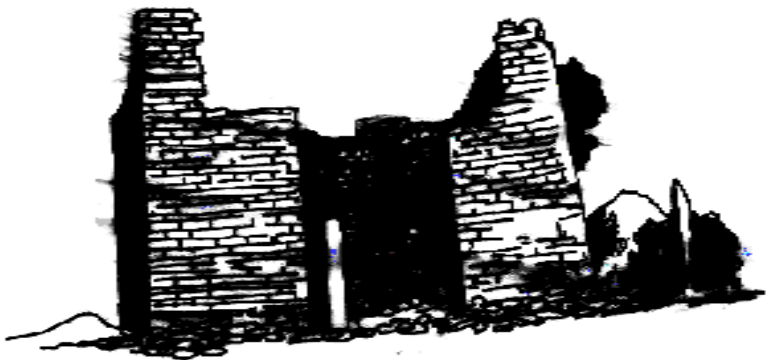

**ጥንታዊ ቤተ ጸሎት ይሓ**



ሓወልቲ አኸሱም

ሰእሊ 4.3 ታሪካዊ ሓድግታት ትግራይ

## 2. ሃይማኖት

አብ ክልልና ትግራይ ዝተፈላለዩ ሃይማኖት ዝኸተሉ ህዝብታት ተኸባቢሮምን ተፋቂሮምን ይነበሩ። ክልልና ትግራይ እምነታት ክርስትናን እስልምናን ካብ ጥንቲ ጀሚሩ ዝተስፋ-ሕፈሐላ ክልል እያ። ኩሎም ሃይማኖታት ከከም ስርዓት ሃይማኖቶም ፈጣሪኦም ዘምልኽሎም ቦታታት አለውዎም። ንአብነት፡- ቤተክርስቲያን ፣ መሰጊድን ዝመሳሰሉን ምጥቃስ ይከኣል።

### ቤተ ክርስቲያን

ተኸተልቲ እምነት ክርስትና ፀሎት ዘበፅሑሎም ቦታታት ኣብያተ ክርስቲያን ይበሃሉ። እዚአቶም ድማ ብመንድቕ ዝተሰርሑን ካብ ከውሒ ዝተወቐሩን እዮም።

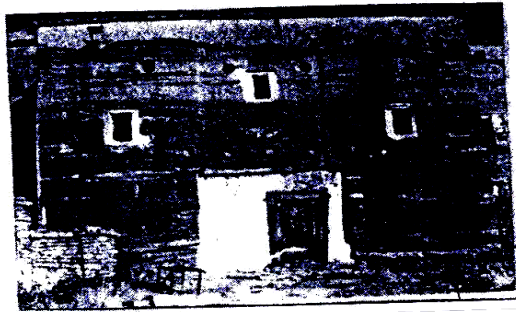

ሰእሊ 4.4. ውቐር ቤተ ክርስቲያን ሚካኤል ኣምባ ኣፅቢ



ስእሊ 4.5 ማርያም ፅዮን ኣኽሱም

**መስጊድ**

ሰዓብቲ እምነት እስልምና ንፈጣሪኦም ፀሎት ዘብፅሑሉ ቦታ መስጊድ ይበሃል። ኣብነት መስጊድ ነጋሽ። መስጊድ ነጋሽ ኣብ ትግራይ ብጥንታውነቱ ዝፍለጥ ኮይኑ ኣብ ወረዳ ክልተ ኣውላዕሎ ኣብ ከተማ ነጋሽ ይርከብ።



ስእሊ 4.6 መስጊድ ነጋሽ

**3. መስሕብ በፃሕቲ ዓዲ**

ኣብ ትግራይ ቀልብታት በፃሕቲ ዓዲ /ቱሪስት/ ዝስሕቡ ብዙሓት ታሪኻዊ፣ ሃይማኖታውን ባህላውን መስሕባት ይርከቡ።

ኣብነት፡- ኣብ ኣኽሱምን ከባቢኣን ዝርከቡ ሓወልቲ ኣኽሱም ፣ኣኽሱም ፅዮንን ጥንታዊ ቤተ መንግስቲ ንግስተ ሳባን፣ ኣብ ወረዳ ዓድዋ ዝርከብ ቤተፀሎት ይሓ፣ ኣብ ወረዳ ክልተ ኣውላዕሎ ከተማ ነጋሽ ዝርከብ መስጊድ ነጋሽ፣ ኣብ ገርዓልታ፣ ኣፅቢ ወምበርታ፣ ሳዕሲዕ ፃዕዳ እምባን ውቕሮ ክልተ ኣውላዕሎ፣ ቆላ ተምቤንን ዝርከቡ ውቕሮ ኣብያተ ክርስትያን ወዘተ

መስሕባት ቱሪስት እዮም። ነዚኦም ንምርኣይ ዑደት ዝገብር ሰብ ድማ በፃሒ ዓዲ /ቱሪስት/ ይበሃል።

**ንጥፈት 14 ጉጅለ ዕዮ**

ኣብ ክልልና ካብ ዝርከቡ ብመስሕብ በፃሕቲ ዓዲ ኣዝዮም ካብ ዝፍለጡ ታሪኻዊ ቦታታት ኣደ ብምውሳድ ኣበይ ከምዝርከብን ፍሉይ ዝገበሮ እንታይ ከምዝኾነን ንዝፈልጡ ሰባት ብምሕታት ንክፍልኹም ፀብዓብ ኣኻርቡ።

ሃገርና ኃሻ ናይ ምቕባልን ተኸባቢርካ ናይ ምንባርን ባህሊ ካብ ጥንቲ ጀሚራ ዘማዕበለት ሃገር እያ።

**ንጥፈት 15-**

ብብጉጅለ ብምዃን ኣብዞም ዝስዕቡ ሕቶታት ተመያየጡ። ዝበፃሕኹምሉ መደምደምታ ድማ ብመልክዕ ፀብዓብ ንክፍሉ ኣኻርቡ።

1. ካብ ዝተፈላለዩ ክልላትን ሃገራትን ንዝመፀ በፃሕቲ ዓዲ ክብሪ ምሃብ ረብሕኡ እንታይ እዩ?
2. ኣብ ክልልና ተኸተልቲ ዝተፈላለዩ እምነታት ብምክእኣልን ብምክብባርን ብኸመይ ከምዝነብሩ ግለፀ።

**4. ምዕቃብ ኣድግታትና**

**ንጥፈት 16.**

ብብጉጅለ ብምዃን ኣድግታት ብኸመይ ከምትዕቅብዎን ከምትከናኸንዎን ተመያይጥኩም ፀብዓብኩም ንክፍልኹም ኣቅርቡ።

ኣድግታት ኣንቲ ሃገር እዞም ዝስዕቡ ረብሓታት ኣለዎም።

- ኣድግታት መለለዪ መንነት ህዝቢ እዮም።
- ኣድግታት ሕሉፍ መነባብሮ ዝግለፀሎምን መምህርትን እዮም።
- ኣድግታት ፍልፍል እቶት እዮም።

ስለዝኾነ ሓድግታትና፦

- ከይበላሸዉ፣ ከይስረቐን ከይበርሱን ክሕለዉ ይግባእ።
- ጥንታዊ መልክዖም ዝቕይር ወይ ዘበላሹ ነገር ክግበረሎም ኣይግባእን።
- ከይረስሑ፣ ከይቕደዱ፣ ከይሃሱ ክሕብሑቡ ይግባእ።

ስለዙይ ሓድግታትና ንምዕቃብን ንምክንኻንን ኩሉ ዜጋ ግድኡ ክዋባእ ይግባእ። ክዕቀቡ ካብ ዘለዎም ሓድግታትና ከም ኣብነት ባህላዊ ኣክዳድና፣ ደርፍታትናን ሳዕሲዕታትናን ንዓበይቲ ክብሪ ምሃብን እዮም ።

### መልመዲ 4.5

ሀ. ነዞም ዝስዕቡ ሕቶታት ሓፂር መልሲ ሃቡ።

1. ክልተ መንፈሳዊ ሓድግታት ግለፁ?
2. ውቐር ቤተክርስቲያን ዝበሃል ከመይ ዓይነት እዩ?
3. ኣብ ዞባኹም ዝርከቡ መስሕባት በፃሕቲ /ቲሪስት/ ፀሓፉ።

### 4.6 ሓርበኛታት ክልልና

ነዚ ንኡስ ርእሲ ምስተምሃርኩም ተምሃሮ፦

- ሓርበኛታት ክልልኩም ትዕውቡ።
- ውፅኢታውነት ወይ ዕውታነት ሓርበኛታትኩም ተዛምዱ።
- ፃዕርታት ሓርበኛታት ክልልኩም ተድንቑ።
- ከም ሓርበኛታት ክልልኩም ወይ ካብኦም ንላዕሊ ውፅኢታዊ ስራሕ ንምስራሕ ትውስኑ።

**ንጥፈት 17.** ካብ 3-5 ተምሃሮ ተጎጂልኩም ኣብዞም ዝስዕቡ ሕቶታት ብምምይያጥ መልስኩም ንመምህርኹም ኣቕርቡ።

1. ሓርበኛ እንታይ ማለት እዩ?
2. ኣብ ክልልና እትፈልጥዎም ሓርበኛታት ስምን ታሪኹምን ዘርዝሩ።

ሓርበኛታት ኣብ ስራሕቲ ሙዚቃ፣ ስእሊ፣ ስፖርት፣ ልምዓት፣ ምክልኻል ሃገርን ሳይንስን ቴክኖሎጂን ብሉፅ ስራሕቲ ዝሰርሑ ሰባት እዮም።

ሓርበኛታት ክልልና ካብ እንብሎም፡-

- ብሙዚቃ፡- ቅዱስ ያሬድ፣
- ብስእሊ፡- ወ/ሮ ደስታ ሓጎስ፣
- ብስፖርት፡- ሻምበል ምሩፅ ይፍጠር፣
- ብምክልኻል ሃገር፡- ራእሲ አሉላ አባነጋ፣ ባሻይ አውዓሎም ፣ ሜጀር ጀነራል ሓየሎም አርአያ ወዘተ፣
- ብሳይንስን ቴክኖሎጅን፡- ዶ/ር ተወልደብርሃን ገብረእግዚአብሄር ምጥቃስ ይከኣል። እዚአቶም ካብቶም ብዝሓዘዎ ሞያ ዝፍለጡ ሓርበኛታት ገሊኦም እዮም።

### ቅዱስ ያሬድ

ቅዱስ ያሬድ ኣብ ሻድሻይ ክፍለ ዘበን መንፈሳዊ ሙዚቃ ዝደረሰ፣ መሳርሕታት መንፈሳዊ ሙዚቃ ዝማሃዘን ዘታኣታተዎን ደራሲ ዜማ እዩ። እቶም ዝሰርሑም ስራሕቲ ኣብ ሃገርና መሰረት ስራሕቲ ሙዚቃ ኮይኖም እዮም።



ስእሊ 4.7 ቅዱስ ያሬድ

### **ስነ- ጥበባዊት ደስታ ሓጎስ**

ካሊኦ ብስራሕቲ ስነ ጥበብ ፍልጥቲ ዝኾነት ስነ ጥበባዊት ደስታ ሓጎስ እያ። ካብ እዋን ቁልዕነታ ጀሚሩ ዝነበራ ድሌት ሞያ ስእሊ ኣብ ውሽጢ ዓድን ወፃኝን ብትምህርቲ ኣማዕቢላቶ። ስነ ጥበባዊት ደስታ ሓጎስ በዚ ስርሓ ካብ ዝተፈላለዩ ሃገራትን ትካላትን ዝተፈላለዩ ሽልማታት ረኺባ እያ።



**ስእሊ 4.8 ስነ- ጥበባዊት ደስታ ሓጎስ**

### **ሻምበል ምሩፅ ይፍጠር**

ሻምበል ምሩፅ ይፍጠር ኣብ ሞስኮ ኦሎምፒክ ብሓሙሽተ ሸሕን ዓሰርተ ሸሕን ሜትር ጉያ ተሸላሚ ክልተ መዳልያታት ወርቂ ዝኾነ ናይ መጀመርታ ኣትሌት እዩ። ብፍሉይ ክእለት ምንቅስቓሱ ድማ “ቐያሪ ማርሻ” ተባሂሉ ይፍለጥ።



**ስእሊ 4.9 ሻምበል ምሩፅ ይፍጠር**



**ንጥፈት 18**

ብጉጅለ ብምኻን ተወለድቲ ትግራይ ኮይኖም ብኣትሌቲክስ ርኡይ ግደ እናተፃወቱ ዝርከቡ ኣትሌታት ብምምዝጋብ ብዛዕብኦም ሓፂር ፀብፃብ ኣኻርቡ።

**ራእሲ ኣሉላ ኣባ ነጋ**

ራእሲ ኣሉላ ኣባነጋ ፍሉጥ ወታደራዊ መራሒ ዝነበሩን ኣብ እዋን ቃልሲ ፀረ ባዕዳዊ መግዛእቲ ኢትዮጵያ ውሩይ ሓርበኛ ዝነበሩን እዮም።



*ስእሲ 4.10 ራእሲ ኣሉላ ኣባነጋ*

**ባሻይ ኣውዓሎም**

ባሻይ ኣውዓሎም ምስ ጣልያን ኣብ ዝተኻየደ ኩናት ዓድዋ ብመዳይ ስለላ ዓብዪ ግደ ዝተፃወቱ ሓርበኛ እዮም።



*ስእሲ 4.11 ባሻይ ኣውዓሎም*



## **ሜጀር ጀነራል ሓየሎም አርአያ**

አብ እዋን ቃልሲ አንፃር ስርዓት ደርጊ ከምኡ እውን ንፍትሕን ዲሞክራሲን አብ ዝተገበረ ቃልሲ ብወታደራዊ መሪሕነት ፍሉጥ ሓርበኛ ነይሩ።



*ስእሲ 4.12 ሜጀር ጀነራል ሓየሎም አርአያ*

## **ዶ/ር ተወልደብርሃን ገብረእግዚአብሄር**

ሳይንሳዊ መፃሕፍቲ ብምፅሓፍ፣ አብ ሓለዋን ክንክንን ከባቢ፣ አብ ምክልኻል ብርሰት አግራብን አብ ምክልኻል ብክለት ከባብን ርኡይ ኣበርክቶ ዝገበሩ እዮም።



*ስእሲ 4.13 ዶ/ር ተወልደብርሃን ገብረእግዚአብሄር*

## መልመዲ 4.6

### ሀ. ነዘም ዝሰዕቡ ሕቶታት ሓፂር መልሲ ሃቡ።

1. ኣብ ሓለዋን ክንክንን ከባቢን ኣብ ምክልኻል ብኸለት ከባብን ርኡይ ኣበርክቶ ዝገበሩ ሓርበኛ መን እዮም?
2. መንፈሳዊ ሙዚቃ ዝመሃዘ ሓርበኛ መን እዩ?
3. ብፍሉይ ክእለቲ “ቐይሪ ማርሻ” ተባሂሉ ዝፍለጥ ሓርበኛ መን እዩ?

### መጠቓለሊ እዚ ምዕራፍ

- ትግራይ ብመንፅር ጎረባብቲ ክልላት እንትትረከስ ምስ ክልል ኣምሓራን ክልል ዓፋርን ትዳቦ።
- ቀንዲ ገፀ መሬት ትግራይ ድማ እምባታት፣ ሩባታትን ቃላያትን ዘጠቓለለ እዩ።
- ሰንደቕ ዕላማ ኢትዮጵያ ሰለስተ ሕብርታት ዝሓዘ እዩ።ንሳቶም ድማ ካብ ላዕሊ ናብ ታሕቲ እንትቕመጡ ቆፅለዎይ፣ ብጫን ቀይሕን እዮም።
- ኣርማ ሰንደቕ ዕላማ ኢትዮጵያ ኣብ ሰማያዊ መደብ ዝርከብ ብጫ ኮኸብ እዩ።
- ትግራይ ናይ ባዕላ ዝኾነ መለለዩ ሰንደቕ ዕላማ ኣለዎ።
- ሕብሪ ሰንደቕ ዕላማ ትግራይ ብጫን ቀይሕን እዩ።ኣብቲ ቀይሕ መደብ እቲ ሰንደቕ ዕላማ እውን ብጫ ኮኸብ ኣለዎ።
- ምምሕዳር ብሄራዊ ክልላዊ መንግስቲ ትግራይ ኣብ ዘባታት፣ ወረዳታትን ጣብያታትን ተኸፋፊሉ ዝተወደበ እዩ።
- ኣብ ትግራይ ዝተፈላለዩ ማሕበራዊ፣ ፋይናንሳውን ናይ ፍትሒ ትካላትን ኣለዎ። እዞን ትካላት መንግስታውን ዘይመንግስታውን ተባሂለን ይፅዋዓ
- ሓድጊ ባህልናን ታሪኽናን ካብ ትውልዲ ናብ ትውልዲ እንመሓላልፈሉ ዝለዓለ ዋጋ ዘለዎ ሃፍቲ እዩ።

- ኣብ ትግራይ ኣብ ዝተፈላለዩ ከባብታት ዝነብር ዝነበረ ህዝቢ እምኒ ብምምልኻዕ፣ ስእሊ ብምስኣልን ቅርፃ ቅርፂ ብምስራሕን ኣዝዮም ዘኹርዑ ሓድግታት ገዲፉ እዩ።
- ኣብ ክልልና ብዝተፈላለዩ ዘፈራት ንኣብነት ብስራሕቲ ሙዚቃ፣ ስእሊ፣ ስፖርት፣ ልምዓት፣ ምክልኻል ሃገርን ሳይንስን ቴክኖሎጅን ብሉፅ ስራሕቲ ዝሰርሑ ሓርበኛታት ይርከቡ ።

**መጠቓለሊ ሕቶታት እዚ ምዕራፍ**

**ሀ. ነዞም ዝስዕቡ ሙሉእ ሓሳባት ትኽክል ንዝኾኑ "ሓቂ" ትኽክል ንዘይኮኑ ድማ "ጌጋ" እናበልኩም መልሱ።**

1. ክልል ትግራይ ምስ ክልል ኦሮምያ ትዋሰን እያ።
2. ክልል ትግራይ ናይ ባዕላ ዝኾነ ሰንደቕ ዕላማ ኣለዋ።
3. ብሄራዊ ክልላዊ መንግስቲ ትግራይ ኣብ 5 ዞባታት ዝተመቐለ እዩ።
4. ቅርስታት ንኸይጠፍኡን ከይሃሱን ኣድላይ ሓለዋ ክግበረሎም ይግባእ።

**ለ. ነዞም ዝስዕቡ ሕቶታት ትኽክል ዝኾነ መልሲ ምረፁ**

1. ናይ ብሄራዊ ክልላዊ መንግስቲ ትግራይ ካብ ዝተሓተ ናብ ዝለዓለ ብርኪ መሓውር ምምሕዳር ዘርኢ ኣየናይ እዩ?

- |                       |                      |
|-----------------------|----------------------|
| ሀ. ዞባ፣ ጣብያ፣ ወረዳ፣ ክልል  | ሐ. ጣብያ፣ ወረዳ፣ ዞባ፣ ክልል |
| ለ. ወረዳ፣ ዞባ ፣ ጣብያ፣ ክልል | መ. ክልል፣ ወረዳ፣ ጣብያ፣ ዞባ |

2. ካብዞም ዝስዕቡ ቅርስታት መንፈሳዊ ቅርሲ ዝኾነ ኣየናይ እዩ?

- |                    |              |
|--------------------|--------------|
| ሀ. ኣልባሳትን ገይፀ መይዒን | ሐ. ስእልታት በዓቲ |
| ለ. ቅርፃ ፣ ቅርፂ       | መ. እምነት      |

3. ኣብ ክልልና ኣብ መስሕብ በፃሕቲ ዓዲ /ቱሪስት/ ዘይምደብ ኣየናይ እዩ

- |                  |                      |
|------------------|----------------------|
| ሀ. ስፍራታት ኣምልኽ    | ሐ. እንዳ መስተ           |
| ለ. ጥንታውያን ሓወልትታት | መ. ኣከባብራ ሃይማኖታዊ በዓላት |

4. ካብ ዞም ዝስዕቡ ሓርበኛ ኣትሌት ዝኾነ መን እዩ?

- |                  |                |
|------------------|----------------|
| ሀ. ሻምበል ምሩፅ ይፍጠር | ሐ. ወ.ሮ ደስታ ሓጎስ |
| ለ. ቅዱስ ያሬድ       | መ. ባሻይ ኣውዓሎም   |

ሐ. ነዞም ዝስዕቡ ሕቶታት ትኽክል ዝኾነ መልሲ ኣብ እቲ ባዶ ቦታ ምልኡ።

1. ጠቕላላ በዝሒ ወረዳታትን ክፍለ ከተማታትን ትግራይ \_\_\_\_\_ እዩ።
2. ኣብ ዝተፈላለዩ ስራሕ ዘርፊ ውፅኢታዊ ዝኾኑ ሰባት \_\_\_\_\_ ይበሃሉ።
3. ንትግራይ ብኣንፈት ምብራቕ እተዋሰነ ክልል \_\_\_\_\_ ትበሃል።
4. ኣብ ወረዳ ዓድዋ ዝርከብ ጥንታዊ ሓድጊ ቤተ ፀሎት \_\_\_\_\_ ይበሃል።

### ተፍትሽ

ክትግብርዎም እትኽእሉ ተግባራት ንምግላፅ ( ✓ ) ምልክት ኣብ ውሽጢ ሳንዱቕ ብምቕማጥ ኣመልክቱ።

1. መርክቦ ትግራይ ብመንፅር ጎረቤቲ ሃገራት ኣብ ካርታ ፈልዩ ከመልክት እዩ ።
2. ኣብ ትግራይ ዝርከቡ ቀንዲ ቀንዲ ገፀ መሬት እፀርሑ።
3. ትሕዝቶ ሰንደቕ ዕላማ ትግራይ እገልፅ ።
4. ኣብ ውሽጢ ትግራይ ዝርከቡ ስም ቀንዲ ቀንዲ ትካላት እፀርሑ።
5. ኣብ ክልልና ዘለዉ ታሪኻዊ ሓድግታት ከፅንፅን ክከናኹንን ድልዩት የሕድር።
6. ስም ሓርበኛታትን ፍሉጣት ሰባትን ክልልና እፀርሑ።

**መፍትሕ ቃላት**

ስድራ ቤት	-	ቤተሰብ
ዓተር ባሕሪ	-	ዓልቋይ፣ ባልደንጓ
ዓተር	-	ሽምብራ፣ ዓተር ሽምብራ፣ ቀይሕ ዓተር
ጉዕ	-	ቃርያ
ብርሽን	-	ብርስን፣ ዓደስ
ጤል	-	ጠሊ
ሃመማ	-	ዕንዕያ፣ ሃንቀላ፣ ዝምቢ
ወዕኢት	-	ተቕማጥ
ኮሌራ	-	ፌራ
መሳኸቲ	-	መሳኸቲ
ጓሐፍ	-	ጎድፍ፣ ኩስታር
እንቁላሊሕ	-	እንቁቕሐ
ደኸታማት	-	ዘኸታማት
ድንሽ	-	ዱኑሽ
ዱር	-	ጫካ
ኦም	-	ገረብ
ኩቦ	-	ዓኾር
ገመድ	-	ሽመል
ግዘ	-	ግዜ
ሰንደቅ ዕላማ	-	ባንዴራ
ሓድጊ	-	ቅርሲ
ሕቋን	-	ዓውሶ
ባዕኸል	-	ባዕኸር
ሻምበቆ	-	ዕንድር ፋፃ
ሹቕ	-	ድኳን
በዕሒ	-	ዓብይ
ላርሻ	-	ዕፀ
ሰራሕ ሰብ	-	ሰብ ሰራሕ

# ከባብያዊ ሳይንስ 3<sup>ይ</sup> ክፍለ መፅሐፍ ተምሃራይ

ዋጋ: ብር 28.25



ቢሮ ትምህርት ክልል ትግራይ